

# Goldschmidt

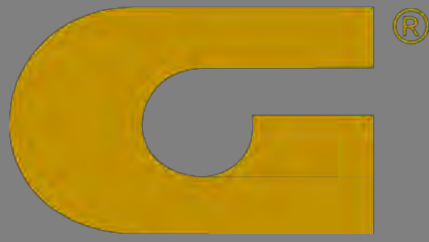

## Gesamtkatalog Stein



# Ihre Ansprechpartner



**Ingo Surich**  
0231 / 93 30 32-26  
[i.surich@goldschmidt.de](mailto:i.surich@goldschmidt.de)

**Sascha Joksimovic**  
0231 / 93 30 32-27  
[s.joksimovic@goldschmidt.de](mailto:s.joksimovic@goldschmidt.de)

**Tizian Strümper**  
0231 / 93 30 32-42  
[t.struemper@goldschmidt.de](mailto:t.struemper@goldschmidt.de)



**Wilhelm Goldschmidt GmbH & Co. KG**

Bussardstraße 1  
44357 Dortmund

Telefon 0231 / 93 30 32-0  
[info@goldschmidt.de](mailto:info@goldschmidt.de)

Fax 0231 / 93 30 32-10  
[www.goldschmidt.de](http://www.goldschmidt.de)



## **INHALTSVERZEICHNIS PRODUKTGRUPPEN**

Schleifmittel für Handmaschinen, Handschleifmittel

Schleifmittel für stationäre Maschinen

Diamantwerkzeuge

Handmaschinen

Stationäre Maschinen

Chemische Produkte

Steinmetz- u. Bildhauerartikel

Transport-, Lager- und Hebegeräte

Arbeitsschutz

Hilfsmittel

Werkzeuge für Dekton und Hartkeramik



## Schleifmittel für Handmaschinen

Papierscheiben selbstklebend – Kletthaftung - Vel	12	Papierscheiben, Köperscheiben Haftscheifteller, Moosgummischleifteller	13
Fiberscheiben, Fiberscheibenträger	14	Fiberscheibenträger	15
Schleifscheiben/träger - Zec	16	Bakelit – Schleifringe für Trockenschliff	17
Bakelit – Schleifringe für Trockenschliff	18	Aufnahmen für Handschleifringe	19
Schleifringe für Handmaschinen	20	Schleifsteine für Handmaschinen, Normalkorund ELK-N	21
Trennscheiben für Natur- und Kunststein	22	Handschleifmittel, Antikbürsten, Goldbrush Rubber, Goldbrush Ceramic, Goldbrush Vlies	23
Handschleifmittel - Handrutscher	24		

## Schleifmittel für stationäre Maschinen

### Kantenpolierautomaten, Gelenkarmschleifmaschine, Fußbodenschleifer

Kantenschleifringe mineralisch für Kantenautomaten - Fasenschliff	25, 26	Kantenschleifringe mineralisch für Kantenautomaten - Stirnflächenschliff	25, 26
Fasenschleifringe zum Einsatz auf Kantenautomaten	27	Schleif- und Poliersegmente	28
Schleif- und Poliersegmente	29	Schleif- und Poliersegmente	30
Antik-Bürsten	31	Goldbrush Bürsten für Composite Stone	32

## Diamantwerkzeuge

### Werkzeuge für Kantenpolierautomaten

Aufnahmeteller für Diamant-Schleifscheiben	48, 49	Diamant-Schleifscheiben	49
Diamant Fasenschleifringe	47	Diamant-Schleifscheiben - Kunstharz gebunden – semiflex - flexibel	48, 49
Diamant Fasenschleifring Ela Turbo	50	Diamant-Schleifteller gesintert	47
Diamant-Fasenschleifscheiben (Kunstharz)	50,51	Diamant-Schleifteller - Kunstharz gebunden – flexibel	48, 49
Diamant Kalibrierscheibe, Wasserrillenfräser, Profilfräser, Abstärkfräser, Trennscheibe	51	Diamant-Satinierbürsten	43



### Werkzeuge für Handmaschinen

Diamant-Trennscheiben Trockenschnitt	33-35	Diamant – Proline	40, 54
Aufnahmeteller Schleifscheiben mit Kletthaftung	46	Diamant-Schleifpads manuell	39
Diamant-Satinierbürsten	43	Diamant Schleifscheiben mit Kletthaftung	44-46, 176
Diamant-Schleifteller gesintert	41-42	Poliersysteme für Innenausschnitte - Proline	54

### Werkzeuge für Bearbeitungszentren

Aufnahmen für Diamant- Werkzeuge für Abtropfflächen	57	Durchbruchfräser – Ravelli – Thibaut - Engel	52
Aufnahmeschaft für Durchbruchfräser – R – T - E	52	Fingerfräser Hart- und Glaskeramik	175
Diamant-Fingerfräser CNC- Maschinen	53	Profilwerkzeuge	58
Diamant-Werkzeuge für Abtropfflächen	55, 56	Profilübersicht	59
Durchbruchfräser Hart- und Glaskeramik	175	Konturenfräser Hart- und Glaskeramik	175

### Werkzeuge für Brücken- und Tischsägen

Diamanthohlbohrer	175	Diamant-Trennscheiben Sandstein - Trockenschnitt	34
Diamant-Trennscheiben für Hartgestein - Nassschnitt	35,36,37	Diamant-Trennscheiben für Hart- und Glaskeramik - Nassschnitt	176
Diamant-Trennscheiben für Weichgestein - Nassschnitt	38,38a		

### Diamantbohrer für Handmaschinen und Bearbeitungszentren

Hohlbohrer, Sacklochbohrer	61, 62
----------------------------	--------

### Sonstige Diamantwerkzeuge

Diamant Proline TM – Handpads, Bogenware, Schleifklötze	39, 54	Diamant-Stichsägeblätter	60
Diamant Satinierbürsten für Gelenkarmschleifmaschine und Fußbodenschleifer	43	Gravierwerkzeuge Nürnberger Set	63-64
Diamant-Segmente Form Frankfurt	60	Schärfstein	47



## Handmaschinen

Ausblaspistolen	76	Kohlebürsten	77
Bohrmaschinen	72	Schriftenhämmer	74, 76
Bohrmotor	71	Stabschleifer	76
Druckluft-Bohrhämmer	72	Stockmaschinen	69
Druckluft-Bohrmaschinen	72	Schriftenhämmer	74, 76
Druckluft-Meißelhämmer	74-75		
Druckluft-Winkelschleifer	73		
Elektro-Bohrmaschinen	72		
Ersatzteile für Druckluftmaschinen	79		

## Stationären Maschinen

Großmaschinen	81-112
---------------	--------

## Chemische Produkte

Akemi Produkte	113-122, 131-136	Mischdüsen	127, 130
Austraggeräte	128	Polierhauben	140
Bellinzoni Produkte	138	Polymerkleber – Goldpox 2010 – Powerbond – G 2000	124
Elektrischer Kittbügler	141	Natursteinsilicon	126, 127
Expoxidharzbasis – Goldpox sprint Goldpox sprint super	125	Pad-Scheiben/Träger	140
Farbpasten	116, 120	Pistolen für Kartuschen	128, 129
Filz-Polierringe	139	Polierpulver	137



Filzpolierteller	140	Steinversiegelung	135
Glanzspray Bellinzoni	138	Schleifstraßenkitt	115
Glättmittel für Natursteinsilicon	127	Schriftfarben	122
Glättspachtel/-gummi	125, 127	Spezialklebeband für Stargrip	125
Goldpol Spachtel Goldpol Kleber	123	Stangenkitt	141
Goldschmidt Chemie	123 – 125	Stargrip Rutschsicherung auf Epoxidharzbasis	125
Härter + Härter spezial flüssig	117	Steinimprägnierung	133, 134
Härterpasten	117	Steinpflegeöl	136
Klebeband	125	Steinpflege	131, 133, 135-137
Kleber	114	Wachs	138
Lammfellhauben	140	Verdünnung	116
Marmorkitt	113,115	Marpol	137

## Steinmetz- und Bildhauerartikel

Abziehsteine	149	Handschrifteisen	144
Anlegepinsel	152	Holzknüpfel	146
Ausschneidemesser	153	Knüpfel	146
Beiz- und Schlageisen	143	Pinsel	152
Blattgold	152	Sandstrahlfolien + Zubehör	153, 154
Bleidraht	149	Schaber	153
Bleitreibhammer	149	Schaffformen für Hartmetallwerkzeuge	147
Druckluft-Hohlbohrer	150	Scharriereisen	142
Druckluft-Schlageisen	148	Schlageisen	143
Druckluft-Schrifteisen	148	Schriftlochbohrer	150





Druckluft-Spitzeisen	148	Schriftpinsel	152
Einfassungswinkel	151	Schriftschlägel	146
Eisenknüpfel	146	Sepia Schalen	152
Express Anker	151	Spitzeisen	142
Fäustel	146	Sprengisen	143
Grabsteindübel	151	Stockhammer	144, 145
Gussow-Anlegepinsel	152	Vergolder	152
Hammerbohrer	150	Zahneisen	145

## Transport- Lager- und Hebegeräte

Schlaufenbänder	157	Saugheber	161
-----------------	-----	-----------	-----

## Arbeitsschutz

Arbeitshandschuhe	164	Gummihandschuhe	164
Arbeitsschutzartikel	163	Gummischürzen	165
Ärmelschoner	165	Industrieschürzen	165
Atemschutzmasken	163	Schutzbrillen	166
Gehörschützer	166	Stiefel	165

## Hilfsmittel

Anreißnadeln	169	Schreibartikel	169
Armierungsstreifen	172	Schreibdiamanten	169
Farbminen Omnichrom	168	Signierkreide Omnigraph	168
Fett-Stifte	168	Stahllineale	167





Handerdbohrer	173	Stahlwinkel	167
Konsolen für Fensterbänke	170, 171	Steinhauer-Stifte	169
Konsolen für Heizkörper	170, 171	Wasserschieber	173
Natursteinplattenträger	170, 171	Widia Anreißnadeln	169
Pauspapier	169	Zimmermann-Stifte	169
Schablonit	172	Zollstöcke	167

## Werkzeuge für Dekton und Hartkeramik

Diamanthohlbohrer	175	Fingerfräser	175
Diamantschleifscheiben	176	Konturenfräser	174
Diamanttrennscheiben	174	Papierscheiben mit Klett	176
Durchbruchfräser	174	Schleifsegmente	176

## Papierscheiben Vel

### **goldschliff** Vel, Klettthaftung

115 mm Durchmesser



Körnung	Bindung	VE	Artikel- Nummer
40	Vollkunstharz	50	01523040
60	Vollkunstharz	50	01523060
80	Vollkunstharz	50	01523070
120	Vollkunstharz	50	01523090
180	Vollkunstharz	50	01523110
220	Vollkunstharz	50	01523120
320	Vollkunstharz	50	01523180
400	Vollkunstharz	50	01523190
600	Vollkunstharz	50	01523210
800	Vollkunstharz	50	01523220
1.200	Vollkunstharz	50	01523260

## Papierscheiben



### Hermes BS 118 SK; selbstklebend

120 mm Durchmesser



Körnung	Bindung	VE	Artikel- Nummer
40	Kunstharz	50	01520440
60	Kunstharz	50	01520460
120	Kunstharz	100	01520490
220	Kunstharz	100	01520520
320	Kunstharz	100	01520540
400	Kunstharz	100	01520560
600	Kunstharz	100	01520580

### Hermes BS 118 Vel; Klettthaftung

120 mm Durchmesser

Körnung	Bindung	VE	Artikel- Nummer
40	Kunstharz	50	01522440
60	Kunstharz	50	01522460
120	Kunstharz	100	01522490
220	Kunstharz	100	01522520
320	Kunstharz	100	01522540
400	Kunstharz	100	01522560
600	Kunstharz	100	01522580



## Papierscheiben

**STARCKE™**

### Starcke 991 CS; selbstklebend; wasserfest 120 mm Durchmesser

Körnung	Type	Bindung	VE	Artikel- Nummer
600	991CS	Vollkunstharz	100	01520370
800	991CS	Vollkunstharz	100	01520380
1000	991CS	Vollkunstharz	100	01520390



## Köperscheiben

**STARCKE™**

Baumwollgewebe, höhere Tränkfähigkeiten gegenüber Papier; die stärkere Haftung des Schleifkorns führt zu einer wesentlich höheren Standzeit

### Starcke 942 XPS / 981 SX; selbstklebend 120 mm Durchmesser

Körnung	Type	Bindung	VE	Artikel- Nummer
60	942 XPS	Vollkunstharz	100	01521060
120	981 XS	Vollkunstharz	100	01521090
220	981 XS	Vollkunstharz	100	01521120
400	981 XS	Vollkunstharz	100	01521160

## Zubehör

### Haft-Schleifteller

Zur Aufnahme von Papier- und Köperscheiben; mit Klettverschluss;  
115 mm Durchmesser, Gewinde M 14

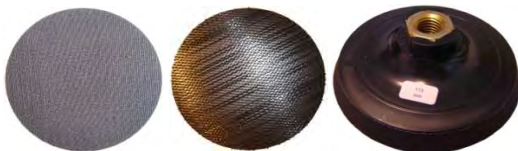

Beschreibung	Artikel- Nummer
Haft-Schleifteller Superschlaufen	02980942
Haft-Schleifteller Gripperbelag	02980960
Haft-Moosgummischleifteller hart Superschlaufen	02980781
Haft-Moosgummischleifteller weich Superschlaufen	02980792
Klettbelag schwarz 115 mm rund, selbstklebend	02984130

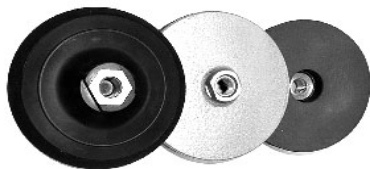

### Moosgummischleifteller

Zum Aufkleben von Papier- und Köperscheiben  
120 mm Durchmesser, Gewinde M14

Beschreibung	Artikel- Nummer
mit Hartgummiflansch extra fest	02980915
mit Alufansch	02980920
Ersatz-Moosgummibelag	02980990

## Fiberscheiben

### Typ Sirial 8

Vulkanfaserunterlage; Vollkunstharzbindung;  
Type C = Silicium-Carbid,  
für Granit, Marmor und Beton



Körnung	mit Sternloch B	180 x 22,2 mm Artikel- Nummer	VE Stück
16	ja	01975050	25
36	ja	01975070	25
60	ja	01975080	50
80	ja	01975090	50
120	ja	01975100	50
150	ja	01975130	50
180	ja	01975135	50
220	ja	01975140	50
320	ja	01975170	50

### Fiberscheibenträger

Die optimale Schleifperformance einer Fiberscheibe in Bezug



Universeller Stützteller, hohe Hitzebeständigkeit  
- mittelharte Ausführung  
- Form Plan

**STF 1**

Ø mm	Gewinde	Artkel-Nummer
115	M 14	02980810
125	M 14	02980830
150	M 14	02980860
175	M 14	02980870

### Fiberscheibenträger

Stützteller mit breiten Rippen und Lochung zur Reduzierung  
der Wärmeentwicklung. Ideal zum Schleifen von Konturen und Rundungen.  
Geeignet für hohe Beanspruchung

- leichtharte Ausführung  
- Form Plan  
- Hohe Temperaturbeständigkeit

**STF 2**



Ø mm	Gewinde	Artkel-Nummer
115	M 14	02980811
125	M 14	02980831
150	M 14	02980863
175	M 14	02980880

### Fiberscheibenträger

Stützteller mit feinen Rippen zur Reduzierung  
der Wärmeentwicklung. Ideal zum Schleifen von Konturen und Rundungen.  
Geeignet für hohe Beanspruchung

- mittelharte Ausführung  
- Form bombiert 2°  
- Hohe Temperaturbeständigkeit

**STF 3**



Ø mm	Gewinde	Artkel-Nummer
115	M 14	02980814
125	M 14	02980824
180	M 14	02980884

## Fiberscheibenträger

Die optimale Schleifperformance einer Fiberscheibe in Bezug auf Abtragsleistung, Standzeit und Schliffbild ist stark abhängig von der Härte, der Ausführung und dem Neiaunswinkel des verwendeten Stütztellers.



**Turbo-Stützteller** mit feinen Rippen zur Reduzierung der Wärmeentwicklung. Geeignet für extrem hohe Abtragsleistung

- harte Ausführung
- Form Bombiert 2°
- Hohe Temperaturbeständigkeit

**STF 4 Turbo**

Ø mm	Gewinde	Artkel-Nummer	EUR
115	M 14	02980816	9,90
125	M 14	02980836	12,90
180	M 14	02980886	23,90



**Stützteller** mit feinen Rippen zur Reduzierung der Wärmeentwicklung. Ideal zum Schleifen von Konturen und Rundungen

- weiche Ausführung
- Form Bombiert 2°
- Hohe Temperaturbeständigkeit

**STF 5 Soft**

Ø mm	Gewinde	Artkel-Nummer	EUR
115	M 14	02980817	9,90
125	M 14	02980837	12,90
180	M 14	02980887	23,90

## Schleifscheiben

### Zec-Scheiben



	115 x 22 mm	125 x 22 mm	178 x 22 mm
Körnung	Artikel- Nummer	Artikel- Nummer	Artikel- Nummer
16	07331540	07331648	07331835
24	07331600	07331649	07331840
36	07331610	07331650	07331850
60	07331560	07331651	07331880
80	07331570	07331660	07331852
100	07331580	07331652	07331853
120	07331630	07331680	07331860
150	07331590	07331690	07331870
180	07331640	07331700	07331890
220	07331641	07331710	07331900



### Zec-Scheibenträger

Beschreibung	Artikel- Nummer
schwarz 115 mm Durchmesser M14	02980810
schwarz 125 mm Durchmesser M14	02980830
schwarz 175 mm Durchmesser M14	02980870



## Bakelit-Schleifringe

für Trockenschliff von Granit, Marmor  
 und Kunststein auf Handmaschinen

### Fabrikat S mit Gewinde M14



	100 x 45 mm	100/130 x 45 mm	130 x 45 mm
	Artikel- Nummer	Artikel- Nummer	Artikel- Nummer
16/20 Rot	01310016	01310416	01310916
24/36 Rot	01310026	01310426	01310926
60 Rot	01310036	01310436	01310936
120 Rot	01310046	01310446	01310946
220 Rot	01310066	01310466	01310966
320 Rot	01310086	01310486	01310986
400 Rot	01310096	01310496	01310996

### Fabrikat S mit SF-Ansatz



	100 x 45 mm	100/130 x 45 mm	130 x 45 mm
	Artikel- Nummer	Artikel- Nummer	Artikel- Nummer
16/20 Rot	01312016	01312416	01312916
24/36 Rot	01312026	01312426	01312926
60 Rot	01312036	01312436	01312936
120 Rot	01312046	01312446	01312946
220 Rot	01312066	01312466	01312966
320 Rot	01312076	01312476	01312976
400 Rot	01312086	01312486	01312986

### Fabrikat G mit Gewinde M14



	100 x 45 mm	100/130 x 45 mm	130 x 45 mm
	Artikel- Nummer	Artikel- Nummer	Artikel- Nummer
16/20 L	01330016	01330416	01330916
24/36 L	01330026	01330426	01330926
60 L	01330036	01330436	01330936
120 L	01330046	01330446	01330946
220 L	01330066	01330466	01330966

### Fabrikat G mit SF-Ansatz



	100 x 45 mm	100/130 x 45 mm	130 x 45 mm
	Artikel- Nummer	Artikel- Nummer	Artikel- Nummer
16/20 L	01332016	01332416	01332916
24/36 L	01332026	01332426	01332926
60 L	01332036	01332436	01332936
120 L	01332046	01332446	01332946
220 L	01332066	01332466	01332966



### Bakelit-Schleifringe

für Trockenschliff von Granit, Marmor  
und Kunststein auf Handmaschinen



### HT-Schleiftöpfe

Mit DSA-Zulassung für 45 m/sec für hochoberige Winkelschleifer.  
Dürfen nur mit Spezial-Schutzhaube eingesetzt werden.

110/90 x 55 x 22 mm konisch

Körnung	Artikel- Nummer
16/20 N	01322720
36 N	01322730
60 N	01322740
120 N	01322750
220 N	01322760

### Keramische Schleifringe

Für Trocken- und Naßschliff von Granit, Marmor und Kunststein  
auf Handmaschinen; 100 x 45 mm



Körnung	Gewinde M14 Artikel- Nummer	SF-Ansatz Artikel- Nummer
16/20 Rot	01300016	01302016
24/36 Rot	01300026	01302026
60 Rot	01300036	01302036
120 Rot	01300046	01302046
220 Rot	01300066	01302066

## Aufnahmen für Handschleifringe

### Elastische Kupplung

Gummi-Metallverbindung; Oberteil: Messing mit Innengewinde;  
Unterteil: Stahl mit Gewindezapfen



Beschreibung	Artikel- Nummer
60 mm Ø M14 / M14	02980060
75 mm Ø M14 / M14	02980070
75 mm Ø M14 / M20	02980080
75 mm Ø M20 / M14	02980090
75 mm Ø M20 / M20	02980100



### Elastische Aufnahmeteller

Zur direkten Aufnahme von Schleifringen; mit SF-Ansatz

Beschreibung	Artikel- Nummer
100 mm Ø M14	02980010
100 mm Ø M20	02980020
130 mm Ø M14	02980030
130 mm Ø M20	02980040



### Alu-Aufnahmeteller

Zur Aufnahme von Schleifringen mit SF-Ansatz in Verbindung mit einer elastischer Gummikupplung

Beschreibung	Artikel- Nummer
100 mm Ø, Gewinde M14	02980530
130 mm Ø, Gewinde M14	02980550

## Schleifringe für Handmaschinen

### Schleifringe für Granit und Weichgestein

Typ KK grün; mineralische Bindung

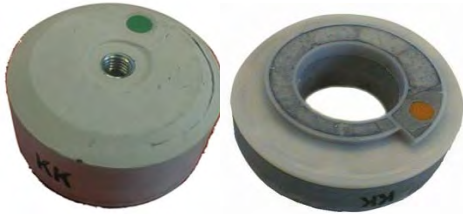

Körnung	100 x 40 mm		130 x 40 mm	
	M 14 Artikel-Nummer	SF-Ansatz Artikel-Nummer	M 14 Artikel-Nummer	SF-Ansatz Artikel-Nummer
24/36	01416420	01415000	01426500	01428950
60	01416430	01415015	01426510	01428980
120	01416440	01415021	01426520	01429006
220	01416460	01415040	01426530	01429009
320	01416480	01415050	01426540	01429015
400	01416500	01415060	01426550	01429021
600	01416560	01415080	01426560	01429035
800	01416570	01415090	01426570	01429042
Polier PS	01416840	01415600	01426600	01427860



### Schleifringe für Weichgestein

Härte G, Gewinde M14; mineralische Bindung

Körnung	100 x 40 mm	130/100 x 40 mm	130 x 40 mm
	Artikel-Nummer	Artikel-Nummer	Artikel-Nummer
Nr. 0	01416110	01422020	01426020
Nr. 1	01416220	01422220	01426210
Nr. 2	01416320	01422320	01426310
Nr. 3	01416620	01422620	01426610
Nr. 4	01416720	01422720	01426710
Nr. 5	01416820	01422820	01426810



### Schleifringe SF/K für Weichgestein

Härte G; mineralische Bindung

Körnung	100 x 40 mm	130 x 40 mm
	Artikel-Nummer	Artikel-Nummer
Nr. 0	01414120	01427120
Nr. 1	01414220	01427220
Nr. 2	01414320	01427400
Nr. 2/3	01414430	01427420
Nr. 3	01414610	01427620
Nr. 4	01414710	01427720
Nr. 5	01414820	01427820



### Schleifringe für Granit

Gewinde M14; mineralische Bindung

Körnung	100 x 40 mm	130/100 x 40 mm	130 x 40 mm	130 x 40 mm
	M 14 Artikel-Nummer	M 14 Artikel-Nummer	M 14 Artikel-Nummer	SF-Ansatz Artikel-Nummer
Nr. 0	01416100	01422100	01426100	01427110
Nr. 1	01416210	01422210	01426220	01427250
Nr. 2	01416310	01422310	01426320	01427370
Nr. 3	01416610	01422610	01426620	01427650
Nr. 4	01416710	01422710	01426720	01427730
Nr. 5	01416810	01422810	01426820	01427810
Polier C	01416850	01422850	01426850	01427850

## Schleifsteine für Handmaschinen



### Magnetschleifringe Tornado

Mineralische Bindung; Magnetaufnahme; 95/110 mm

Körnung	Artikel- Nummer
Nr. 0	01410850
Nr. 1	01410860
Nr. 2	01410870
Nr. 3	01410880
Nr. 4	01410890
Nr. 5	01410920
Polier CS	01410940



### Bogenschleifklötze

Mineralische Bindung, eckig, Gewinde M14; 90 x 70 x 40 mm

Körnung	Artikel- Nummer
Nr. 0 G	01409000
Nr. 1 G	01409010
Nr. 2 G	01409020
Nr. 3 G	01409030
Nr. 4 G	01409040
Nr. 5 G	01409050
Polier C	01409060



### Stumpf- und Spitzkegel

Bakelit; Gewinde M14; 50 x 100 mm

Körnung	Stumpfkegel Artikel- Nummer	Spitzkegel Artikel- Nummer
16/20	01323110	01323210
24/36	01323130	01323230
60	01323140	01323240
120	01323180	01323280
220	01323190	01323290



### Normalkorund ELK-N

Beschreibung	Artikel- Nummer
ELK-N besteht aus kristallinem Aluminiumoxid, das im elektrischen Lichtbogenofen durch reduzierendes Schmelzen aus Bauxit erschmolzen wird. ELK-N besitzt eine große Härte und hat aufgrund seiner Zähigkeit eine hohe Standzeit.	
Korn 36	VE 25 kg 01511830
Korn 40	VE 25 kg 01511840
Korn 54	VE 25 kg 01511860

## Trennscheiben für Natur- und Kunststein



### Trennscheiben C 24 extra

offene Struktur; für 80 m/sec

Beschreibung	Artikel- Nummer
178 x 3,0 x 22,2 mm	01612010
230 x 3,0 x 22,2 mm	01612110

## Handschleifmittel

### Antikbürsten - resiniert

Zur Herstellung von "antiken Oberflächen" ohne Verwendung von Säuren oder Sandstrahlen. Hervorragend geeignet zur Bearbeitung von Konturen; nur für Nassschliff



Körnung	100 mm Ø	130 mm Ø
	SF/M14 Artikel-Nummer	SF-Ansatz Artikel-Nummer
Edelstahl	01418100	01418200
24	01418101	01418201
36	01418102	01418202
46	01418103	01418203
60	01418104	01418204
80	01418105	01418205
120	01418106	01418206
180	01418107	01418207
240	01418108	01418208
320	01418109	01418209
500	01418110	01418210

### Goldbrush Rubber für Composite Stone

Innovative Bürste mit Gummiborsten, die wiederum mit Sic durchsetzt sind;  
 - erzeugen eine "silkschne"-Oberfläche  
 - Rutschhemmung gemäß R 9 bis einschließlich Korn 180 von einem italienischen Prüflabor bestätigt  
 - kann nach Vorschleiff Korn 120 mm Dia-Bürste von Korn 80 mit Gummi aufgebaut werden



Körnung	100 mm Ø	130 mm Ø
	SF/M14 Artikel-Nummer	SF/M14 Artikel-Nummer
36	04182110	04182210
46	04182120	04182220
60	04182130	04182230
80	04182140	04182240
120	04182150	04182250
180	04182160	04182260
220	04182170	04182270

### Goldbrush Ceramic

Keramik-Satinierbürste  
 - Ergänzung zur Diamant-Bürste  
 - Erzeugt eine höhere Farbtiefe als Diamant



Körnung	100 mm Ø	130 mm Ø
	SF/M14 Art.-Nr.	SF/M14 Art.-Nr.
240	01418030	01418050
320	01418040	01418060

### Goldbrush Vlies

Mattschliff- und Reinigungsbürste  
 - entfernt Schleifrückstände und Schlieren von konventionellen Schleifmitteln  
 - wird zum Abschluss in der gleichen Körnung wie das zuletzt verwendete Schleifmittel eingesetzt  
 - erzeugt einen Mattschliff-Effekt



Körnung	110 mm Ø
	M14 Innengewinde Art.-Nr.
180	01419510
280	01419520
400	01419530
600	01419540
weiß (kornlos)	01419590



## Handschleifmittel

### Handrutscher

Bakelit Bindung, zum manuellen Schleifen und Profilieren von Sandstein, Marmor und Granit  
200 x 50 x 25 mm



Beschreibung	Artikel-Nummer
20 L	01210730
30 L	01210670
60 L	01210680
100 L	01210690
220 L	01210700

### Handrutscher

Keramische Bindung, zum manuellen Schleifen und Profilieren von Sandstein, Marmor und Granit  
200 x 50 x 25 mm



Körnung	Artikel-Nummer
24/36	01210620
60	01210630
120	01210640
220	01210650
320	01210660



## Kantenschleifringe zum Einsatz auf Kantenpolierautomaten

### Typ Diablo

Für Granit und Weichgestein, mineralisch, mit SF-Ansatz.



	130 x 43 x 45 mm	150 x 43 x 68 mm
Körnung	Artikel- Nummer	Artikel Nummer
Nr. 00 S/5	01376000	01378200
Nr. 0 S/5	01376003	01378203
Nr. 1 S/5	01376006	01378206
Nr. 2 S/5	01376012	01378212
Nr. 3 S/5	01376022	01378222
Nr. 4 S/5	01376040	01378240
Nr. 5 S/5	01376060	01378260
Nr. 6 S/5	01376070	01378270
Polier CS-M	01376090	01378290

### Typ BSK

Für Granit und Weichgestein, mineralisch, mit SF-Ansatz



	130 x 43 x 35 mm	150 x 43 x 35 mm
Körnung	Artikel- Nummer	Artikel Nummer
Nr. 00 S/5	01376300	01378300
Nr. 0 S/5	01376303	01378303
Nr. 1 S/5	01376306	01378306
Nr. 2 S/5	01376312	01378312
Nr. 3 S/5	01376322	01378322
Nr. 4 S/5	01376340	01378340
Nr. 5 S/5	01376350	01378350
Nr. 6 S/5	01376360	01378360
Polier CW weiß	01376381	01378381
Polier P 3 HL schwarz	01376395	01378395

### Typ Universal

Für Granit und Weichgestein, mineralisch, mit SF-Ansatz

150 x 40 x 35 mm



Körnung	Nummer
Korn 36	01378903
Korn 60	01378906
Korn 120	01378912
Korn 220	01378922
Korn 320	01378932
Korn 400	01378940
Korn 600	01378960
Korn 800	01378980
Polier CS	01378990
Polier P 3 HL	01378395

## Kantenschleifringe zum Einsatz auf Kantenpolierautomaten

### Typ KSR

Kunststoffbindung, mit Schlüsselbohrung, SF-Ansatz  
130 x 30 x 60 mm



Körnung	Artikel- Nummer
Korn 60	01352310
Korn 120	01352320
Korn 220	01352330
Korn 400	01352350
Korn 600	01352360
Korn 800	01352370

### Typ KSR

Kunststoff-Polypora-Bindung KSL, mit Rundbohrung, SF-Ansatz  
130 x 30 x 30 mm



Körnung	Artikel- Nummer
Korn 60 gelb	01372311
Korn 120 gelb	01372321
Korn 220 gelb	01372331
Korn 400 gelb	01372352
Korn 600 gelb	01372363
Korn 800 gelb	01372374

### Typ 6-Kant

Mineralische Bindung, für Marmor und Granit



Körnung	130 x 43 x 50 mm	150 x 43 x 50 mm
	Artikel- Nummer	Artikel- Nummer
Nr. 00 S/5	01376100	01378100
Nr. 0 S/5	01376103	01378103
Nr. 1 S/5	01376106	01378106
Nr. 2 S/5	01376112	01378112
Nr. 3 S/5	01376122	01378122
Nr. 4 S/5	01376140	01378140
Nr. 5 S/5	01376160	01378160
Nr. 6 S/5	01376170	01378170
Polier CS-M	01376190	01378190

### Schleifringe magnesit

Für Planetenköpfe auf Löffler-Kantenautomaten u. ä.; SF-Ansatz  
100 x 40 x 30 mm



Körnung	Artikel- Nummer
Nr. 1	01413010
Nr. 2	01413020
Nr. 3	01413030
Nr. 4	01413040
Nr. 5	01413050
Nr. 6	01413060
Polier P	01413090

## Fasenschleifringe zum Einsatz auf Kantenpolierautomaten

### FSR

Magnesit-Bindung; SF-Ansatz  
130 x 40 mm



Körnung	Bohrung 30 mm	Bohrung 50 mm
	Artikel- Nummer	Artikel- Nummer
120	01376212	01376712
220	01376222	01376722
280	01376228	01376727
320	01376230	01376730
400	01376240	01376740
600	01376260	01376760
800	01376280	01376770

### FSR

Kunststoffbindung; mit Schlüsselbohrung; SF-Ansatz

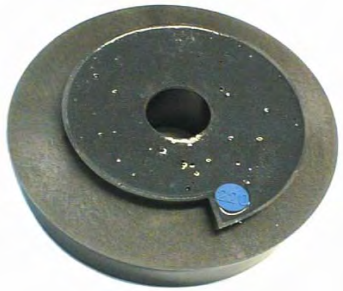

Körnung	100 x 20 mm Bohrung 50 mm	130 x 30 mm Bohrung 30 mm	130 x 30 mm Bohrung 60 mm
	Artikel- Nummer	Artikel- Nummer	Artikel- Nummer
60	01351410	01352410	01353310
120	01351420	01352420	01353320
220	01351430	01352430	01353330
400	01351450	01352450	01353350
600	01351460	01352460	01353360
800	01351470	01352470	01353370

### FSR

Kunststoff-Polypora-Bindung ; Rundbohrung; SF-Ansatz  
100 x 20 mm

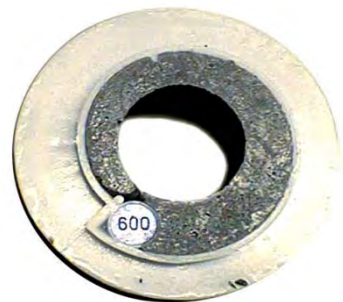

Körnung	Bohrung 20 mm	Bohrung 40 mm	Bohrung 55 mm
	Artikel- Nummer	Artikel- Nummer	Artikel- Nummer
60 blau	01371012	01371212	01371112
120 blau	01371022	01371222	01371122
220 blau	01371032	01371232	01371132
400 blau	01371052	01371252	01371152
600 blau	01371062	01371262	01371162
800 blau	01371072	01371272	01371172

### FSR

Syntex-Bindung; SF-Ansatz  
130 x 40 mm

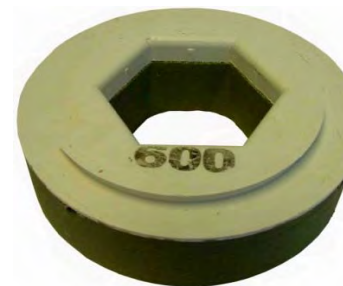

Körnung	Bohrung 50 mm
	Artikel- Nummer
60	01391006
120	01391012
220	01391022
400	01391040
600	01391060
800	01391080

## Schleif- und Poliersegmente

### Segmente Form Frankfurt

Für Weichgestein und Granit, mineralische Bindung, mit Nut.  
Zum Einsatz auf Schleifautomaten, Gelenkarmschleifmaschinen,  
Fußbodenschleifmaschinen.



Körnung	für Weichgestein	
	(Sorte)G Artikel- Nummer	für Granit Artikel- Nummer
Nr. 00	01251210	01251310
Nr. 0	01251220	01251320
Nr. 1	01251230	01251330
Nr. 2	01251240	01251340
Nr. 3	01251250	01251350
Nr. 4	01251260	01251360
Nr. 5	01251270	01251370
Pora 5 braun	01251080	01251380
Pora Grün	01251090	01251390



### Polier-Segmente Form Frankfurt ohne Nut

Körnung	Beschreibung	Artikel- Nummer
Nr. 5 extra	für Marmor	01251010

### F + W Segmente

Für Granit, mineralische Bindung, mit Keilansatz.  
Zum Einsatz auf Schleifautomaten mit Granitschleifköpfen  
Fickert + Winterling



Körnung	140 mm lang	180 mm lang
	Artikel- Nummer	Artikel- Nummer
Nr. 0	01254020	01254220
Nr. 1	01254030	01254230
Nr. 2	01254040	01254240
Nr. 3	01254060	01254250
Nr. 4	01254070	01254260
Nr. 5	01254080	01254270
Polier C grau	01254100	01254280
Polier PS	01254110	01254290

## Schleif- und Poliersegmente

### S 2 K Segmente, Qualität "Standard"

Für Granit, mineralische Bindung.

Zum Einsatz auf Gelenkarmschleifmaschinen und Schleifautomaten mit Granitschleifköpfen (Wackelköpfen) S2



	90 mm	140 mm	200 mm
Körnung	Artikel- Nummer	Artikel- Nummer	Artikel- Nummer
Nr. 0	01281110	01281210	01281310
Nr. 1	01281120	01281220	01281320
Nr. 2	01281130	01281230	01281330
Nr. 3	01281140	01281250	01281340
Nr. 4	01281150	01281260	01281350
Nr. 5	01281190	01281290	01281380
Polier C	01281161	01281200	01281400

### S 2 K Segmente, Qualität "G"

Bei der Qualität "G" handelt es sich um eine weichere mineralische Bindung für Granit.



	90 mm	140 mm	200 mm
Körnung	Artikel- Nummer	Artikel- Nummer	Artikel- Nummer
Nr. 0	01270010	01270210	01270310
Nr. 1	01270020	01270220	01270320
Nr. 2	01270030	01270230	01270330
Nr. 3	01270040	01270240	01270340
Nr. 4	01270050	01270250	01270350
Nr. 5	01270070	01270260	01270360
Polier C	01281161	01281200	01281400

### S 3 K Segmente

Für Granit, mit einseitiger Spitze, mineralische Bindung, mit Keilansatz. Zum Einsatz auf Gelenkarmschleifmaschinen und Schleifautomaten mit Granitschleifköpfen, 140 mm lang.

Bei der Qualität "G" handelt es sich um eine weichere Bindung.



Körnung	Standard Artikel- Nummer	Qualität G Artikel- Nummer
Nr. 0	01283210	01271010
Nr. 1	01283220	01271020
Nr. 2	01283230	01271030
Nr. 3	01283250	01271050
Nr. 4	01283260	01271060
Nr. 5	01283270	01271070
Polier C	01283290	01283290



## Schleif- und Poliersegmente

### Flachsteine Form K

Für Granit, mineralische Bindung. Zum Einsatz auf Gelenkarm-schleifmaschinen mit Bogenschleifköpfen, 60 x 50 x 45 mm, mit Keilansatz.



Körnung	Artikel- Nummer
Nr. 0	01210010
Nr. 1	01210110
Nr. 2	01210130
Nr. 3	01210140
Nr. 4	01210150
Nr. 5	01210160
Polier C	01210181

### Flachsteine Form KS

Für Granit, mineralische Bindung. Zum Einsatz auf Gelenkarm-schleifmaschinen mit Bogenschleifköpfen, 60 x 50 x 45 mm, mit Keilansatz, einseitig spitz.

Bei der Qualität "G" handelt es sich um eine weichere Bindung.



Körnung	Standard Artikel- Nummer	Härte G Artikel- Nummer
Nr. 0	01210310	01210510
Nr. 1	01210320	01210520
Nr. 2	01210330	01210530
Nr. 3	01210340	01210540
Nr. 4	01210350	01210550
Nr. 5	01210360	01210560
Polier C	01210400	01210400

### Expressschleifringe

Für Granit, mineralische Bindung. Zum Einsatz auf Flächen-schleifautomaten und Gelenkarmschleifmaschinen mit Planetengetriebe, 100 x 60 mm.



Kunststoff-Keilansatz

Form Block

Form Terzago

Körnung	Kunststoff- Keilansatz Bohrung 40 mm Artikel- Nummer	Form Block Bohrung - Artikel- Nummer	Form Terzago Bohrung 42 mm Artikel- Nummer
Nr. 0	01261110	01261210	01262480
Nr. 1	01261120	01261220	01262490
Nr. 2	01261140	01261230	01262500
Nr. 3	01261150	01261240	01262510
Nr. 4	01261160	01261250	01262530
Nr. 5	01261170	01261260	01262540
Polier C	01261200	01261270	01262580

### Antikbürsten

Zur Herstellung von "antiken Oberflächen" ohne Verwendung von Säuren oder Sandstrahlen.

Hervorragend geeignet zur Bearbeitung von Konturen.

Nur für Nassschliff

### Antikbürsten für Kantenautomaten - resiniert

SF-Ansatz; 130 mm Ø



Körnung	Artikel- Nummer
Edelstahl	01418200
24	01418201
36	01418202
46	01418203
60	01418204
80	01418205
120	01418206
180	01418207
240	01418208
320	01418209
500	01418210

### Antikbürsten Form Frankfurt - resiniert

Zum Einsatz auf Schleifautomaten, Gelenkarmschleifmaschinen, Fußbodenschleifmaschinen.



Körnung	Artikel- Nummer
Edelstahl	01418400
24	01418401
36	01418402
46	01418403
60	01418404
80	01418405
120	01418406
180	01418407
240	01418408
320	01418409
500	01418410

### Antikbürsten Form Fickert - resiniert

Zum Einsatz auf Schleifautomaten, Gelenkarmschleifmaschinen.

140 mm



Körnung	Artikel- Nummer
Edelstahl	01418500
24	01418501
36	01418502
46	01418503
60	01418504
80	01418505
120	01418506
180	01418507
240	01418508
320	01418509
500	01418510



## Goldbrush Rubber für Composite Stone

Innovative Bürste mit Gummiborsten, die wiederum mit Sic durchsetzt sind;

- erzeugen eine "silksline"-Oberfläche
- Rutschhemmung gemäß R 9 bis einschließlich Korn 180 von einem italienischen Prüflabor bestätigt
- kann nach Vorschleiff Korn 120 mit Dia-Bürste von Korn 80 mit Gummi aufgebaut werden



	100 mm Ø SF/M14 Art.-Nr.	130 mm Ø SF/M14 Art.-Nr.	Form Frankfurt Art.-Nr.	Form Fickert L = 140 mm Art.-Nr.
<b>Körnung</b>				
36	04182110	04182210	04182310	04182410
46	04182120	04182220	04182320	04182420
60	04182130	04182230	04182330	04182430
80	04182140	04182240	04182340	04182440
120	04182150	04182250	04182350	04182450
180	04182160	04182260	04182360	04182460
220	04182170	04182270	04182370	04182470



## Goldbrush Ceramic

Keramik-Satinierbürste

- Ergänzung zur Diamant-Bürste
- Erzeugt eine höhere Farbtiefe als Diamant

	100 mm Ø SF/M14 Art.-Nr.	130 mm Ø SF/M14 Art.-Nr.	Form Frankfurt Art.-Nr.	Form Fickert L = 140 mm Art.-Nr.
<b>Körnung</b>				
240	01418030	01418050	01418090	01418070
320	01418040	01418060	01418091	01418080

## Diamant-Trennscheiben Trockenschnitt

### Typ Stabil Runner

Für Granit und harte bis sehr harte Baustoffe



Durchmesser mm	Segment Anzahl	Segment Höhe mm	Segment Breite mm	Artikel-Nummer
115	9	7,0	1,8	40114721
115	9	7,0	1,8	40114722
mit Flansch <sup>1</sup>				
125	12	7,0	2,0	40124721
125	12	7,0	2,0	40124722
mit Flansch <sup>1</sup>				
180	15	7,0	2,2	40184721
230	21	7,0	2,4	40234721
230	21	7,0	2,4	40234722
mit Flansch <sup>2</sup>				

<sup>1</sup> Flansch aus Stahl für Ø 115 u. 125 mm Art.-Nr. 04999942

<sup>2</sup> Flansch aus Stahl für Ø 230 mm Art.-Nr. 04999943

### Typ Tiger Teeth

Für Granit und harte bis sehr harte Baustoffe



Durchmesser mm	Segment Anzahl	Segment Höhe mm	Segment Breite mm	Artikel-Nummer
115	-	9,0	2,2	40114831
115	-	9,0	2,2	40114832
mit Flansch <sup>1</sup>				
125	-	9,0	2,2	40124831
125	-	9,0	2,2	40124832
mit Flansch <sup>1</sup>				
230	-	9,0	2,5	40234831
230	-	9,0	2,5	40234832
mit Flansch <sup>2</sup>				

<sup>1</sup> Flansch aus Stahl für Ø 115 u. 125 mm Art.-Nr. 04999942

<sup>2</sup> Flansch aus Stahl für Ø 230 mm Art.-Nr. 04999943



### Typ TBO 600

Für Granit

Durchmesser mm	Segment Anzahl	Segment Höhe mm	Segment Breite mm	Artikel-Nummer
115	-	7,0	2,0	40119210
125	-	7,0	2,0	40129210
230	-	7,0	2,4	40239208



### Typ Goldcut GX

Die patentierte GX-Technologie ermöglicht eine vollkommen gleichmäßige Verteilung der Diamanten in der Bindung. Dies führt zu einer deutlichen Standzeitverbesserung bei gleichzeitig erhöhter Schnittgeschwindigkeit. Dies war bisher so nicht möglich.

Für alle Granitarten

Durchmesser mm	Segment Anzahl	Segment Höhe mm	Segment Breite mm	Artikel-Nummer
230	16	10,0	2,4	40233811

## Diamant-Trennscheiben Trockenschnitt

### Typ **goldcut** LU

Die lasergeschweißte Diamanttrennscheibe **goldcut** LU mit gezahnten Segmenten ist die Universal-trennscheibe im Trockenschnitt für alle kompakten Baustoffe auf handgeführten Trenn- und Winkelschleifern (bis ø 230 mm).



**Standzeit:** sehr hoch

**Schnittgeschwindigkeit:** hoch

**Segment:** konventionell

**Lasergeschweißt; für Granit und allgemeine kompakte Baustoffe**

messer mm	Segment Anzahl	Höhe mm	Stärke mm	Artikel- Nummer
115	9	10,0	2,2	50112601
125	9	10,0	2,2	50122601
150	12	10,0	2,4	50152601
180	14	10,0	2,4	50182601
230	16	10,0	2,4	50232601

### Typ **goldcut** TU

Die lasergeschweißte Diamanttrennscheibe **goldcut** TU mit durchgehenden Segmentrand ist der Alleskönner im Trockenschnitt für alle kompakten Baustoffe zum Beispiel Ziegel, Betonwerkstein, Dachziegel, Phoryton etc. auf handgeführten Trenn- und Winkelschleifern.



**Standzeit:** sehr hoch

**Schnittgeschwindigkeit:** hoch

**Segment:** durchgehend segmentiert

**Für Granit und allgemeine kompakte Baustoffe**

Durch- messer mm	Flansch	Segment Anzahl	Segment Höhe mm	Segment Breite mm	Artikel- Nummer
115	-	-	7,5	1,9	50112731
125	-	-	7,5	1,9	50122731
125	ja	-	7,5	1,9	50122732
180	-	-	7,5	2,2	50182731
230	-	-	7,5	2,5	50232731

### Typ **goldcut** CD

Die lasergeschweißte Diamanttrennscheibe **goldcut** CD mit geschlossenem Schneidrand ist ideal zum Trennen von Fliesen und Marmor im Trockenschnitt auf handgeführten Trenn- und Winkelschleifern.



**Standzeit:** sehr hoch

**Schnittgeschwindigkeit:** hoch

**Segment:** geschlossenen Rand, glatt

**Mit geschlossenem Schneidrand; für Fliesen und Marmor**

Durch- messer mm	Segment Anzahl	Segment Höhe mm	Segment Stärke mm	Artikel- Nummer
115	-	5,0	1,6	50118021
125	-	5,0	1,6	50128021
200	-	5,0	1,6	50208021
230	-	5,0	1,6	50238021

## Diamant-Trennscheiben Trockenschnitt

### Typ **goldcut** SLE

Die **goldcut** SLE ist mit 1,2 oder 1,6 mm Stärke die ideale Diamanttrennscheibe für filigrane und feine Schnitte in allen gängigen Natursteinen, Fliesen und

**Standzeit:** **sehr hoch**

**Schnittgeschwindigkeit:** **sehr hoch**

**Segment:** **durchgehend segmentiert**

für Naturstein, Keramikfliesen und Hartkeramik



Durchmesser mm	Segment Anzahl	Segment Höhe mm	Segment Stärke mm	Artikel-Nummer
125	-	7,5	1,2	50128134
230	-	7,5	1,6	50238132

### Typ **goldcut** HYBRID

Die neue **goldcut** HYBRID ist ein Premium Turbo Produkt im Trockenschnitt. Sie vereint die technischen Vorteile einer gesinterten und einer galvanisch belegten Diamanttrennscheibe in einem geschlossenen Schneidrand. Das Ergebnis: eine leistungsstarke, schnittige Diamanttrennscheibe mit einem perfekten Schnittbild im Finish, insbesondere geeignet für alle harten Materialien wie Keramik, Hartkeramiken und Granite.



Durchmesser mm	Segment Anzahl	Segment Höhe mm	Segment Stärke mm	Artikel-Nummer
125	-	10,0	2 / 1,4	40129250
125	mit Flansch	10,0	2 / 1,4	40129251

### Typ **goldcut** ST

#### Diamant -Schrupp- und Trennscheibe

Die Diamant- Schrupp- und Trennscheibe **goldcut** ST verfügt über einen gesinterten Diamantbelag und ist ideal geeignet zum Trennen, Korrekturschleifen und Fasen von Granit



Beschreibung	Artikel-Nummer
125 mm mit Flansch M14	40124932

## Diamant-Trennscheiben Trockenschnitt



### Typ Goldcut AS 1

Lasergeschweißt; für Sandstein

Durchmesser mm	Segment Anzahl	Segment Höhe mm	Segment Breite mm	Artikel- Nummer
230	16	7,0	2,4	50231401
300	16	7,0	2,8	50301401
350	19	7,0	3,2	50351401



### Typ Goldcut "All in One"

Zum Trennen von Stein, Metall, Glas, GFK etc. geeignet

Durchmesser mm	Segment Anzahl	Segment Höhe mm	Segment Breite mm	Artikel- Nummer
125	-	-	-	50129011
230	-	-	-	50239011



### Typ Goldcut GA

Galvanisch belegt; für Marmor

Durchmesser mm	Segment Anzahl	Segment Höhe mm	Segment Breite mm	Artikel- Nummer
115	-	-	-	40116341
125	-	-	-	40126341
230	-	-	-	40236351



### Typ Goldcut KU

Lasergeschweißt; Kurvenschnitte; für Granit

Durchmesser mm	Segment Anzahl	Segment Höhe mm	Segment Breite mm	Artikel- Nummer
230	16	6,0	4,0	40234501

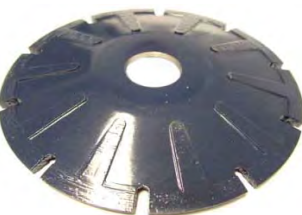

### Typ Goldcut KH

Lasergeschweißt; Kurvenschnitte; für Granit

Durchmesser mm	Segment Anzahl	Segment Höhe mm	Segment Breite mm	Artikel- Nummer
125	10	7,0	4	40124601



## Diamant-Trennscheiben für Hartgestein mit "Patterned Diamond"-Technologie

ermöglicht eine vollkommen gleichmäßige Verteilung der Diamanten in der Bindung. Dies führt zu einer deutlichen Standzeitverbesserung bei gleichzeitig erhöhter Schnittgeschwindigkeit. Dies war bisher mit konventioneller Sintertechnik nicht möglich.

### Goldcut GX

- für 26 - 35 m/sec
- für Sägen mit 7,5 - 20 kW
- für alle Granitarten



Durchmesser mm	Segment-Anzahl	Segment-Breite mm	GX 15 Segmenthöhe 15 mm Art.-Nr.
300	21	3,2	40303825
350	25	3,2	40353825
400	28	3,2	40403825
400	28	3,4	40403826
450	32	3,4	40453825
500	34	4,0	40503825
600	42	4,4	40603825

### Goldcut Speedox G

- für 26 - 43 m/sec
- für Sägen mit 7,5 - 20 kW
- für alle Granitarten



Durchmesser mm	Segment-Anzahl	Segment-Höhe mm	Segment-Breite mm	Segment-Länge mm	Artikel-Nummer
400	28	12,0	3,2	40,0	40403520
400	44	20,0	3,6	20,0	40403525
450	50	20,0	4,0	20,0	40453525
500	56	20,0	4,0	20,0	40503525
600	68,00	20,0	4,4	20,0	40603525

## Diamant-Trennscheiben für Hartgestein

### Goldcut GDS

- Universeller Einsatz
- Sandwichsegmente
- Sandwich-Stahlkern
- für 27 - 35 m/sec
- für Sägen mit 10 - 15 kW
- für alle Granitarten und auch Marmor



Durchmesser mm	Segment-Anzahl	Segment-Höhe mm	Segment-Breite mm	Normal-kern	Artikel-Nummer Leise-kern	Wieder-belag
300	21	10,0	2,8	40305211	40305215	40305265
350	21	10,0	3,2	40355221	40355225	40355275
400	24	10,0	3,2	40405221	40405225	40405275
400	24	10,0	3,6	40405223*)	40405228*)	40405278*)
450	26	10,0	3,6	40455221	40455225	40455275
500	30	10,0	3,6	40505221	40505225	40505275
600	36	10,0	4,4	40605221	40605225	40605275

\*) für Gehrungsschnitte

### Goldcut white

- Universeller Einsatz
- Sandwichsegmente
- Sandwich-Stahlkern
- für 27 - 35 m/sec
- für Sägen mit 5,5 - 9,5 kW
- für alle Granitarten



Durchmesser mm	Segment-Anzahl	Segment-Höhe mm	Segment-Breite mm	Artikel-Nummer
400	48	20,0	3,4	40404125
450	52	20,0	3,8	40454125
500	60	20,0	3,8	40504125

### Goldcut Evo

- für 26 - 43 m/sec
- für Sägen ab 15 kW
- für alle Granitarten
- Drehzahl 1500 Upm
- Leiseschnittkern



Durchmesser mm	Segment-Anzahl	Segment-Höhe mm	Segment-Breite mm	Segment-stärke mm	Artikel-Nummer
350	28	15,0	40,0	3,2	40355526
400	32	15,0	40,0	3,2	40405526
450	32	15,0	40,0	3,6	40455526
500	36	15,0	40,0	3,6	40505526



## Diamant-Trennscheiben für Hartgestein

### Goldcut red

- Universeller Einsatz
- geriffelte Segmente
- Sandwich-Stahlkern plus Detenso in einem Kern
- Segmentlänge 25 mm
- für 27 - 35 m/sec
- für Sägen mit 10 - 15 kW
- für alle Granitarten
- besondere Verzahnung
- sehr leise



Durchmesser mm	Segment-Anzahl	Segment-Höhe mm	Segment-Breite mm	Artikel-Nummer
300	29	12,5	3,2	40304226
350	30	12,5	3,5	40354226
400	40	20,0	3,5	40404224
450	44	20,0	3,8	40454224
500	50	20,0	3,8	40504224
600	60	20,0	4,6	40604224

### Goldcut Monumental soft

- Insbesondere für Grabmalbetriebe
- Sandwich-Stahlkern
- für 26 - 31 m/sec
- für Sägen mit 9 - 20 kW
- für alle Granitarten



Durchmesser mm	Segment-Anzahl	Segment-Höhe mm	Segment-Breite mm	Artikel-Nummer	
				Leise-kern	Wieder-belag
600	72	20,0	4,5	40605226	40605260
700	80	20,0	5,0	40705226	40705260
800	92	20,0	5,5	40805226	40805260

### Goldcut Monumental

- Insbesondere für Grabmalbetriebe
- Sandwich-Stahlkern
- für 26 - 31 m/sec
- für Sägen ab 15 kW
- für alle Granitarten



Durchmesser mm	Segment-Anzahl	Segment-Höhe mm	Segment-Breite mm	Artikel-Nummer	
				Leise-kern	Wieder-belag
600	72	20,0	4,5	40604325	40604360
700	80	20,0	5,0	40704325	40704360
800	92	20,0	5,5	40804325	40804360

## Diamant-Trennscheiben für Marmor



### Typ Goldcut Speedox M

mit "Patterned Diamond"-Technologie;  
ermöglicht eine vollkommen gleichmäßige Verteilung der Diamanten in der Bindung;  
dies führt zu einer deutlichen Standzeitverbesserung bei gleichzeitig erhöhter  
Schnittgeschwindigkeit; dies war bisher mit konventioneller Sintertechnik nicht möglich

Durchmesser mm	Segment Anzahl	Segment Höhe mm	Segment Breite mm	Artikel-Nummer Leisekern
400	28	10,0	3,2	40407115
500	36	10,0	4,0	40507115



### Typ Goldcut M20

Schneller Schnitt - perfekte Kanten - gute Standzeit;

Durchmesser mm	Segment Anzahl	Segment Höhe mm	Segment Breite mm	Artikel-Nummer Leisekern
300	21	7,0	3,2	40307015
400	28	7,0	3,2	40407015
500	36	10,0	3,6	40507015



### Typ Goldcut GDS

Für Ablängsägen; sehr schneller Schnitt - perfekte Kanten

Durchmesser mm	Segment Anzahl	Segment Höhe mm	Segment Breite mm	Normal-kern	Artikel Nummern Leisekern	Wiederbelag
300	21	10,0	2,8	40305211	40305215	40305265
350	21	10,0	3,2	40355221	40355225	40355275
350	25	10,0	3,2	40355211	40355215	40355265

## Diamant-Trennscheiben für Dekton und Hartkeramik



### Diamant-Trennscheibe **Goldcut** dekeralith

- für 35 - 39 m/sec

- V = 0,8 - 1,9 m/min (bei Gehrungsschnitt 0,5 m/min max.)

Durchmesser mm	Segment Anzahl	Segment Breite mm	Segment Höhe mm	Artikel- Nummer
250	18	2,8	10	40259240
300	21	3,2	10	40309240
400	28	3,0	10	40409230



### Diamant-Trennscheibe **Goldcut** dekeralith evolution III

- für 35 - 39 m/sec

- V = 0,8 - 1,9 m/min (bei Gehrungsschnitt 0,5 m/min max.)

Durchmesser mm	Segment Anzahl	Segment Breite mm	Segment Höhe mm	Artikel- Nummer
400	28,00	3,20	10	40409245



### Diamant-Trennscheibe **Goldcut** HK 1

- für 28 - 30 m/sec

- V = 0,5 - 1,0 m/min (bei Gehrungsschnitt 0,5 m/min max.)

Durchmesser mm	Segment- Anzahl	Segment Breite mm	Segment Höhe mm	Artikel- nummer
350	25	2,8	7,5	40359202
400	28	3,2	7,5	40409202
450	32	3,4	7,5	40459202



### Diamant-Trennscheibe **SC 660 Premium**

geschlossener Rand für Ablängsäge

Durchmesser mm	Segment Breite mm	Segment Höhe mm	Artikel- nummer
300	2,0	7,5	40309101
350	2,0	7,5	40359101

Angaben zu Drehzahlen, Vorschüben etc. sind empfohlene Werte, die je nach Gesteinsart und/oder Maschinentyp abweichen können

## Proline™

Patenterte flexible metall- und kunstharz-gebundene Diamantwerkzeuge zum Naßschliff von Stein, Keramik, Glas, Holz, Verbundstoffe

### Proline™ - Handpads gerade

Für manuellen Schliff; 90 x 55 mm



Körnung	Farbe	Bindung	Artikel-Nummer
60	grün	Metall	04958010
120	schwarz	Metall	04958020
220	rot	Metall	04958030
400	gelb	Metall	04958040
500	gelb-weiß	Kunstharz	04958059
1500	blau	Kunstharz	04958069
3000	orange	Kunstharz	04958070

### Proline™ - Bogenware

selbstklebend

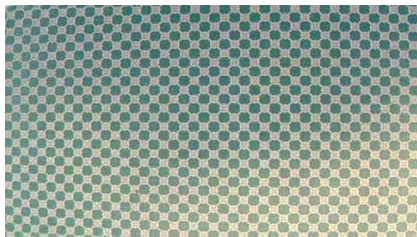

Körnung	Farbe	Bindung	Artikel-Nummer	
			75 x 75 mm	150 x 25 mm
60	grün	Metall	04967010	04967110
120	schwarz	Metall	04967020	04967120
220	rot	Metall	04967030	04967130
400	gelb	Metall	04967040	04967140
500	gelb-weiß	Kunstharz	04967050	04967160
1000	blau	Kunstharz	04967060	04967170
8000	orange	Kunstharz	04967070	04967180

### Mikado - Diamantschleifklötzchen

Standardmaß 100 x 25 x 8 mm; für Schleif- und Ausbesserungsarbeiten an schwer zugänglichen Stellen oder nach Einbau; kann zugesägt werden

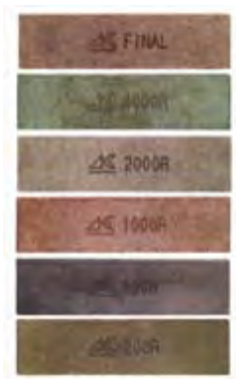

Körnung	Artikel-Nummer
200	04952010
500	04952020
1000	04952030
2000	04952040
4000	04952050
Polierer	04952060

## Proline™

Patentierte flexible metall- und kunstharz-gebundene Diamantwerkzeuge zum Naßschliff von Stein, Keramik, Glas, Holz, Verbundstoffe

## Proline™ - flexible Schleifscheiben

Bei dem System EPI handelt es sich im Gegensatz zur CP1-Linie um bereits werkmäßig abgeflachte Pellets; mit Kletthaftung



Körnung	Farbe	Bindung	100 mm Ø Artikel- Nummer	115 mm Ø Artikel- Nummer
60	grün	Metall	04967910	04968010
120	schwarz	Metall	04967920	04968020
220	rot	Metall	04967930	04968030
400	gelb	Metall	04967940	04968040
500 CP1	gelb-weiß	Kunstharz	04967960	04968060
600 EPI	weiß	Kunstharz	04967995	04968061
1000 CP1	blau	Kunstharz	04967970	04968070
1000 EP1	blau	Kunstharz	04967996	04968071
8000 CP1	orange	Kunstharz	04967980	04968080
8000 EPI	orange	Kunstharz	04967997	04968081

## Proline™ - flexible Schleifdreiecke

Schenkellänge 80 mm; mit Kletthaftung



Körnung	Farbe	Bindung	Artikel- Nummer
60	grün	Metall	04969010
120	schwarz	Metall	04969020
220	rot	Metall	04969030
400	gelb	Metall	04969040
500	gelb-weiß	Kunstharz	04969060
1000	blau	Kunstharz	04969070
8000	orange	Kunstharz	04969080

## M14-Klett-Aufnahmeteller



Beschreibung	Artikel- Nummer
Haftschleifteller 100 mm M14 durchgebohrt	02980950
Haftschleifteller 115 mm M14 durchgebohrt	02980941

## Diamantschleifteller für Handmaschinen



### Typ Turbo blau

Gesinterter Belag; zur Bearbeitung von Granit; für Naß- und Trockenschliff; 100 mm Ø; Belag 20 x 4 mm; Anschluß M14

Körnung	Artikel- Nummer
00+	04590000
0+	04590010
1	04590030
2	04590050



### Typ Turbo schwarz schräg

Gesinterter Belag; zur Bearbeitung von Granit; für Naß- und Trockenschliff; 100 mm Ø; Belag 20 x 4 mm 15° schräg, Anschluß M14

Körnung	Artikel- Nummer
0+	04610700



## Diamantschleifteller für Handmaschinen



### Typ Roma blau

Gesinterter Belag; zur Bearbeitung von Granit; für Naß- und Trockenschliff; 100 mm Ø; Belag 25 x 4 mm; Anschluß M14

Körnung	Artikel-Nummer
0	04590110
1	04590130
2	04590150



### Typ Turbo Premium Flex

Gesinterter Belag; zur Bearbeitung von Granit; für Naß- und Trockenschliff; sehr starke Abtragsleistung; weniger Vibration und geringerer Geräuschpegel durch Gummischicht; Gewichtsvorteil durch geringes Gewicht; 100mm Ø; Anschluß M14

Körnung	Gewicht	Artikel-Nummer
40/50	136 g	04590300



### Typ Faser

Gesinterter Belag; zur Bearbeitung von Marmor und Granit; für Naß- und Trockenschliff; zur Bearbeitung auch sehr feiner Fasen; Träger aus Fiberglas; 100mm Ø; Bohrung 22,2 mm mit Adapter auf M14

Körnung	Artikel-Nummer
50/60	04590320
100/120	04590330

## Diamantschleifteller für Handmaschinen

### Typ Netzeller

Gesinterter Belag; zur Bearbeitung von Granit; für Naß- und Trockenschliff; 100 mm Ø; Belag 30 x 2 mm; Anschluß M14



Körnung	Artikel-Nummer
00+	04581010
0+	04581020
1	04581030
2	04581040

### Typ Gitterschleifteller

Zur Bearbeitung von Granit; für Naß- und Trockenschliff; extrem hohe Standzeit und trotzdem extrem hohe Aggressivität; 100 mm Durchmesser; Belag 30 x 3 mm



Körnung	100 mm Ø M14 Artikel- Nummer	100 mm Ø Magnet Artikel- Nummer
00 pink	04611600	04611500
0 rot	04611610	04611510
1 blau	04611620	04611520
2 gelb	04611630	04611530

### Typ Thermo-Jet - für Beton

Zur Entfernung von Laufnasen, Unebenheiten, Schlammhaut, thermoplastischen Anstrichen, Klebstoffresten und zum Nivellieren auf Beton.



Beschreibung	Artikel-Nummer
125 mm x 22,2 mm	04610260

### Typ Estrich-Jet - für Estrich

Zur Entfernung von Laufnasen, Unebenheiten, Schlammhaut, thermoplastischen Anstrichen, Klebstoffresten und zum Nivellieren auf Estrich.



Beschreibung	Artikel-Nummer
125 mm x 22,2 mm	04610261

### Beton Jet

Gefüllter Diamantschleifteller zur Nivellierung kleiner Unebenheiten und Feinschliff



Beschreibung	Artikel-Nummer
125 mm x 22,2 mm	04610270

### Goldbrush Diamond Diamant-Satinierbürsten

erzeugt eine fein strukturierte Oberfläche; die groben Körnungen erzeugen eine leicht angeraute Oberfläche; die feinen Körnungen dienen der Herausstellung von Farbe und Struktur; kann direkt ohne Vorbehandlung auf geschnittenen Kanten und Flächen eingesetzt werden; ideal ist ein Vorschleif mit mineralischem Stein Korn 120

### Goldbrush Premium-Qualität

einzigste Bürste mit durchdiamantiertem Faden



	100 mm Ø SF/M14 Art.-Nr.	130 mm Ø SF/M14 Art.-Nr.	Form Frankfurt Art.-Nr.	Form Fickert L = 140 mm Art.-Nr.
<b>Körnung</b>				
24	04184090	04184201	04184290	04184390
36	04184100	04184200	04184300	04184400
46	04184110	04184210	04184310	04184410
60	04184120	04184220	04184320	04184420
120	04184130	04184230	04184330	04184430
180	04184140	04184240	04184340	04184440
220	04184150	04184250	04184350	04184450
320	04184160	04184260	04184360	04184460

## Diamantschleifscheiben für Granit und Marmor für Handmaschinen Naßschliff

### Goldschliff Lux

Kunstharz gebunden; Einsatz für Fläche und gebrochene Fase; mit Kletthaftung; 100 mm Durchmesser



Körnung	Beschreibung	Artikel-Nummer
50 grün	sehr grob	04651110
120 schwarz	grob	04651120
200 rot	mittel	04651130
400 gelb	glatt	04651140
800 weiß	fein	04651150
1800 blau	Politur	04651160
3500 grau	Hochglanz	04651170
Polier Diashine	extra Hochglanzpolitur für Granit	04651180

### Goldschliff Lux "M"

Metall gebunden; Einsatz für Fläche und gebrochene Fase; mit Kletthaftung; 100 mm Durchmesser



Körnung	Beschreibung	Artikel-Nummer
50 grün	sehr grob	04651010
100 schwarz	grob	04651020
200 rot	mittel	04651030
400 gelb	glatt	04651040

### Goldschliff "RP"-Premium

Kunstharz gebunden; Einsatz für Fläche und gebrochene Fase; mit Kletthaftung; 100 mm Durchmesser



Körnung	Beschreibung	Artikel-Nummer
50 grün	sehr grob	04650110
100 schwarz	grob	04650120
200 rot	mittel	04650130
400 gelb	glatt	04650140
800 weiß	fein	04650150
1500 blau	Politur	04650160
3000 grau	Hochglanz	04650170
Polier schwarz	extra Hochglanz	04650180

### Goldschliff "RP"-M

Metall gebunden; Einsatz für Fläche und gebrochene Fase; mit Kletthaftung; 100 mm Durchmesser



Körnung	Beschreibung	Artikel-Nummer
50 grün	sehr grob	04650510
100 schwarz	grob	04650520
200 rot	mittel	04650530
400 gelb	glatt	04650540

## Diamantschleifscheiben für Marmor, Granit, Engineered Stone und Hartkeramik



### Goldschliff "3S"

in 3 Stufen zur Politur; ohne Farbpigmente; für Engineered Stone, Granit, Marmor; Kunstharz gebunden; mit Kletthaftung; 100 mm Durchmesser

Körnung	Beschreibung	Artikel-Nummer
1	sehr grob / grob	04651210
2	mittel / fein	04651220
3	sehr fein / Politur	04651230

### Dia Ceramica W3 100 mm (4")

Geeignet für Granit, Engineered Stone und



Stufe	Beschreibung	Artikel Nummer
0	Grobschliff	04616400
1	Vorschliff	04616410
2	Satinierschliff	04616420
3	Glanzschliff	04616430

### Twincur EG 2

Geeignet für Marmor, Granit, Engineered Stone und Hartkeramik. Kunstharzgebunden. Mit Kletthaftung oder SF-Aufnahme. 100 mm Durchmesser.



Körnung	Klett		SF	
	Artikel Nummer	Artikel Nummer	Artikel Nummer	Artikel Nummer
50	04617471		04651810	
100	04617472		04651820	
200	04617473		04651830	
500	04617474		04651840	
1000	04617475		04651850	
2000	04617476		04651860	
3000	04617477		04651870	
Polierer	04617478		04651880	

## Diamantschleifscheiben für Granit und Marmor für Handmaschinen Trockenschliff

### Goldschliff Lux Dry

Kunstharzgebunden; für Trockenschliff; Einsatz für Fläche und gebrochene Fasse; mit Klettthaftung; 100 mm Durchmesser



Körnung	Farbe	Artikel-Nummer
50	hellgrün	04650310
100	rosa	04650320
200	gelb	04650330
400	blau	04650340
800	orange	04650350
1500	dunkelgrün	04650360
3000	rot	04650370
Polierer	schwarz	04650380



### Goldschliff GT-Premium

Unser hochwertigstes Produkt für den Trockenschliff von Granit und Marmor mit Klettthaftung; 100 mm Durchmesser

Nummer	Farbe	Artikel-Nummer
0	blau	04651610
1	gelb	04651620
2	rot	04651630
3	dunkelgrün	04651640
4	hellgrün	04651650
5	braun	04651660



### Goldschliff Dia-Bak

äußerst aggressive Werkzeuge für den schnellen Arbeitsfortschritt; Einsatz auf Marmor, Granit, Kunststein und Keramik; zum Schleifen von Fasen, Flächen und Kanten; ideal für Produktion und Baustelle; Kunstharzbindung; 100 mm Durchmesser

Körnung	Kennzeichnung	Artikel-Nummer
grob	C	04651550
mittel	M	04651560
fein	F	04651570
extra fein	FF	04651580



## Aufnahmeteller mit Kletthaftung

**Starrer Aufnahmeteller mit einer starken superschlaufen Kletthaftung, durchbohrt zur optimalen Wasserzufuhr.**

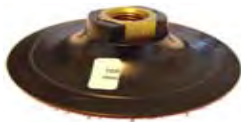

Beschreibung	Gewinde Ø	Artikel- Nummer
Kletthaftung; Superschlaufen; starr; durchbohrt	M 14	02980950
Kletthaftung; Superschlaufen; starr; durchbohrt	M 14	02980941
Kletthaftung; Superschlaufen; starr; durchbohrt	M 14	02980944
Kletthaftung; Superschlaufen; starr; durchbohrt	M 14	02980943

**Starrer Aufnahmeteller mit einer starken Kletthaftung, für den Trockenschliff**



Beschreibung	Gewinde Ø	Artikel- Nummer
Kletthaftung; druchbohrt starr	M 14	02980950
Kletthaftung; druchbohrt starr	M 14	02980941

**Starrer Aufnahmeteller mit Gripperbeläge für eine starke Kletthaftung,**



Beschreibung	Gewinde Ø	Artikel- Nummer
Kletthaftung mit Gripperbelag	M 14	02980960

**Weicher Aufnahmeteller mit einer dämpfenden Moosgummischicht und einer starken Kletthaftung. Ideal zur Erstellung von Rundungen, durchbohrt zur optimalen Wasserzufuhr.**



Beschreibung	Gewinde Ø	Artikel- Nummer
Moosgummiteller mit Kletthaftung, durchbohrt; we	M 14 #	02980980
Moosgummiteller mit Kletthaftung; weich	M 14	02980979
Moosgummiteller mit Kletthaftung; weich	M 14	02980792

**Aufnahmeteller mit einer starken Kletthaftung.**



Beschreibung	Gewinde Ø	Artikel- Nummer
Kletthaftung, starr	SF	02980199
Kletthaftung, starr	SF	02980200

**Semiflexibler Aufnahmeteller mit einer starken Kletthaftung, für den Einsatz auf Kantautomaten**

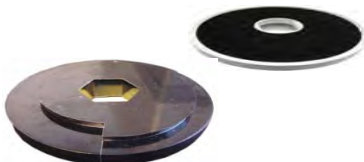

Beschreibung	Gewinde Ø	Artikel- Nummer
Kletthaftung; semiflexibel, dünn	SF	02980200
Kletthaftung; semiflexibel	SF	02980201
Kletthaftung; semiflexibel	SF	02980211

## Diamantschleifteller für Kantenautomaten



### Typ Gitterschleifteller

Zur Bearbeitung von Granit; gesinterter Belag; zum Vorfräsen bzw. Kalibrieren, extrem hohe Standzeit, Belag 30 x 3 mm

	125 mm Ø <sup>1</sup> SF	150 mm Ø <sup>2</sup> SF
Körnung	Artikel- Nummer	Artikel- Nummer
0 rot	04612310	04612810
1 blau	04612320	04612820



### Typ Sinter-Planscheibe

Zur Bearbeitung von Granit; gesinterter Belag, zum Vorfräsen bzw. Kalibrieren; extrem hohe Standzeit bei sehr hoher Aggressivität; Belag 35 x 3,5 mm (130 mm Ø); Belag 50 x 3,5 mm (150 mm Ø)

	130 mm Ø <sup>1</sup> M24	150 mm Ø <sup>2</sup> M24
Körnung	Artikel- Nummer	Artikel- Nummer
0 rot	04994141	04994160
1 blau	04994142	04994161



### Diamant-Fasenschleifring

Kunstharz gebunden; gummigelagert mit SF-Anschluß  
8mm Belag, Bohrung 50 mm

	125 mm Artikel- Nummer
<sup>1</sup> Flansch aus Stahl für Ø 115 u. 125 mm Art.-Nr. 04999942	
<sup>2</sup> Flansch aus Stahl für Ø 230 mm Art.-Nr. 04999943	
220	4615300
300	4615301
400	4615302
600	4615303
1.200	4615304



### Schärfstein

Zum Freischleifen von kunstharzgebundenen Diamant-Schleifscheiben

Beschreibung	Artikel- Nummer
465 x 190 x 35 mm	04999910

## Diamantschleifscheiben für Granit und Marmor auf Kantenaufmaschinen

### Goldschliff Lux Semiflex

Kunstharz gebunden; mit SF-Anschluß



Körnung	Beschreibung	125 mm Artikel-Nummer	150 mm Artikel-Nummer
30	äußerst grob	04652500	04655100
50	sehr grob	04652510	04655110
100	grob	04652520	04655120
200	mittel	04652530	04655130
400	glatt	04652540	04655140
800	fein	04652550	04655150
1500	Politur	04652560	04655160
3000	Hochglanz	04652570	04655170
Polier schwarz	extra Hochglanz	04652580	04655180

### Goldschliff Lux

Kunstharz gebunden; mit Klettthaftung



Körnung	Beschreibung	125 mm Artikel-Nummer	150 mm Artikel-Nummer
30 pink	äußerst grob	04652100	04653100
50 grün	sehr grob	04652110	04653110
100 schwarz	grob	04652120	04653120
200 rot	mittel	04652130	04653130
400 gelb	glatt	04652140	04653140
800 weiß	fein	04652150	04653150
1500 blau	Politur	04652160	04653160
3000 grau	Hochglanz	04652170	04653170
Polier schwarz	extra Hochglanz	04652180	04653180

### Goldschliff Lux "M"

Metall gebunden; mit Klettthaftung



Körnung	Beschreibung	125 mm Artikel-Nummer	150 mm Artikel-Nummer
50 grün	sehr grob	04652010	04653010
100 schwarz	grob	04652020	04653020
200 rot	mittel	04652030	04653030
400 gelb	glatt	04652040	04653040

### SF-Klett-Aufnahmeteller

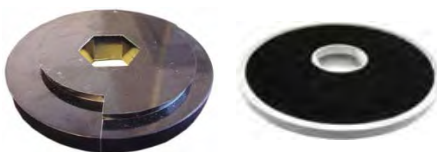

Beschreibung	Artikel-Nummer
125 mm Durchmesser, weiss dünn	02980200
125 mm Durchmesser	02980201
150 mm Durchmesser	02980211

## Diamantschleifscheiben für Granit, Marmor und Composite-Stone auf Kantenautomaten

### Twincur EG 2

Kunstharz gebunden; mit Kletthaftung



Körnung	125 mm Artikel-Nummer
50 (nicht für Marmor)	04617480
100 (nicht für Marmor)	04617481
200	04617482
500	04617483
1000	04617484
2000	04617485
3000	04617486
Polierer	04617487

### Goldschliff Triple Flex

Kunstharz gebunden; mit Kletthaftung; für Marmor, Granit und Composite Stone; ohne Farbpigmente; auch für sehr helle Materialien geeignet



Körnung	125 mm Artikel-Nummer
50 (nicht für Marmor)	04657110
100 (nicht für Marmor)	04657120
200	04657130
500	04657140
1000	04657150
2000	04657160
3000	04657170

### Goldschliff Triple Semiflex

Kunstharz gebunden; mit SF-Anschluß; für Marmor, Granit und Composite Stone; ohne Farbpigmente; auch für sehr helle Materialien geeignet



Körnung	125 mm Artikel-Nummer
50 (nicht für Marmor)	04657210
100 (nicht für Marmor)	04657220
200	04657230
500	04657240
1000	04657250
2000	04657260
3000	04657270

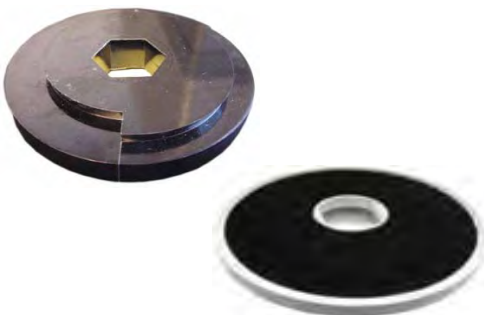

### SF-Klett-Aufnahmeteller

Beschreibung	Artikel-Nummer
125 mm Durchmesser, weiss dünn	02980200
125 mm Durchmesser	02980201

## Diamant-Werkzeuge für Kantenautomaten

### Diamant-Fasenschleifteller



Beschreibung	Artikel- Nummer
"Drei in Einem"	
(Korn 150 gesintert - Korn 400 gesintert - Korn 800 kunstharzgebunden)	
130 mm M 24	04611170

### Kunstharzgebundene Diamantschleifscheibe für Fasenschleifteller



Beschreibung	Artikel- Nummer
Korn 800	
komplett mit Zahnrad	04611100

### Trägerkörper mit Zahnrad



Beschreibung	Artikel- Nummer
ohne kunstharzgebundene Diamantschleifscheibe	04611101

### Kunstharzgebundene Diamantschleifscheibe

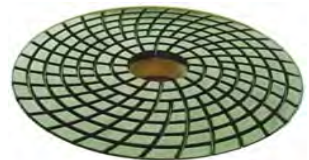

Beschreibung	Artikel- Nummer
Korn 800	04611102

### Gesintertes Diamantschleifring für Fasenschleifteller



Beschreibung	Artikel- Nummer
Korn 150/400	04611171

### Trägerkörper ohne Diamant-Werkzeug



Beschreibung	Artikel- Nummer
130 mm M24	02864000

### Moosgummiring und Federn



Beschreibung	Artikel- Nummer
Moosgummiring mit 10 Löchern für Federn	02864010
Federn für Moosgummiring	02864030



## Diamant-Werkzeuge für Kantenautomaten



### Diamant-Fasenschleifteller

Für alle Maschinen mit PLC für partielle Fasen Typ B, D und E

Beschreibung	Artikel- Nummer
130 mm M 24 GAD 161.20	04611190



### Diamant-Schleifscheibe

Beschreibung	Artikel- Nummer
für Abschrägungen 130 mm Turbo M 24	04611180



### SF-Aufnahmeteller

Beschreibung	Artikel- Nummer
130 mm M24 Aluminium	02980041



## Diamant-Werkzeuge für Kantenautomaten



### Diamant-Kalibrierscheibe

Beschreibung	Artikel-Nummer
250 mm zum Abstärken und Egalisieren	04522370



### Diamant-Wasserrillenfräser

Durchmesser mm	Segmentbreite mm	Segmenthöhe mm	Artikel-Nummer
250	6	10	04512610
250	8	6	04512620



### Diamant-Trennscheibe

Beschreibung	Artikel-Nummer
Type GDS 250 mm Marmor/Granit für Gehrungsschnitte 2,8 mm Segmentbreite	40255211



### Diamant-Profilfräser

Zum Fräsen eines Profils aus Granit auf dem Kantenautomaten;  
250 mm Ø

Profilform	Materialstärke in mm	Radius	Artikel-Nummer
A	20	11	04523310
A	30	16	04523320
V	20	11	04523360
V	30	16	04523370

andere Profile (siehe Seite 50) und Stärken auf Anfrage

## Diamant-Sonderwerkzeuge

### Aufnahmeschäfte für Durchbruchfräser



#### Aufnahmeschaft für Ravelli

Beschreibung	Artikel- Nummer
mit Gewinde M 12 i	04642300



#### Aufnahmeschaft für Thibaut

Beschreibung	Artikel- Nummer
mit Gewinde R 1/2" a - M 12 i; Gesamtlänge 100 mm	04642312



#### Aufnahmeschaft für Engel

Beschreibung	Artikel- Nummer
16 x 145 mm mit Gewinde M 10 i	02982110

### Durchbruchfräser gesintert für Ravelli und Thibaut

Gute Schnittgeschwindigkeit, hohe Standzeit  
20/14 mm; M12a



Beschreibung	Artikel- Nummer
blau "R" 12 mm Belaghöhe	04930171
blau "R" 16 mm Belaghöhe	04930176
blau "R" 20 mm Belaghöhe	04930177



### Durchbruchfräser gesintert für Engel

Beschreibung	Artikel- Nummer
17/11 x 15 mm M 10 a	04930260

## Diamant-Fingerfräser für CNC-Maschinen

### Tyrolit - Fingerfräser F1

Anschluß R 1/2"; UpM 5.500 - 6.000

Durchmesser 23 mm



Arbeitslänge mm	Farbe	Härte	Granit Klasse	Vor- schub mm/min	Artikel- Nummer
35	silber	mittel	universal	500-600	04932089
50	silber	mittel	universal	500-600	04932090

### Tyrolit - Fingerfräser

Anschluß R 1/2"; UpM 4.800

Durchmesser 23 mm



Arbeitslänge mm	Farbe	Härte	Granit Klasse	Vor- schub mm/min	Artikel- Nummer
35	rot	weich	3 - 5	300 - 350	04932030
35	silber	mittel	universal	250 - 350	04932010
35	blau	hart	1 - 3	200	04932050
50	rot	weich	3 - 5	300 - 350	04932040
50	silber	mittel	universal	250 - 350	04932020
50	blau	hart	1 - 3	200	04932060

### Fingerfräser Typ G

Anschluß R 1/2"; UpM 4.800 - 5.500

Durchmesser 23 mm



Arbeitslänge mm	Farbe	Härte	Granit Klasse	Vor- schub mm/min	Artikel- Nummer
35	rot	weich	3 - 5	220 - 250	04931080
35	blau	mittel	universal	280 - 330	04931081
35	silber	hart	1 - 3	300 - 350	04931082
48	rot	weich	3 - 5	220 - 250	04931085
48	blau	mittel	universal	250 - 300	04931086
48	silber	hart	1 - 3	280 - 330	04931087

### Fingerfräser Typ G für enge Radien

Anschluß R 1/2"; UpM 5.500 - 6.000

Durchmesser 20 mm



Arbeitslänge mm	Farbe	Härte	Granit Klasse	Vor- schub mm/min	Artikel- Nummer
45	rot	weich	3 - 5	220 - 250	04931070
45	blau	mittel	universal	280 - 330	04931071
45	silber	hart	1 - 3	300 - 350	04931072

**Proline™-Schleif- und Poliersysteme für Innenausschnitte**  
**Patenterte flexible metall- und kunstharzgebundene Diamantwerkzeuge zum Naßschliff von Stein, Keramik, Glas, Holz, Verbundstoffe. Für manuelle Bearbeitungszentren und Winkelschleifer.**



**Diamant-Umfangfräser segmentiert**

70 mm Ø x 42 mm breit; Gewinde M14

Beschreibung	Artikel-Nummer
Granit grob	04587020
Granit fein	04587021



**Proline™ - flexible Schleifbänder für Expansions-Gummirollen**

Korn 60 - 400 metallgebunden, ab Korn 500 kunstharzgebunden. Bei dem System EPI handelt es sich im Gegensatz zur CP1-Linie um breits werkmäßig abgeflachte Pellets.

Körnung	Farbe	Breite	
		75 mm	100 mm
		42 mm	42 mm
		Art. Nr.	Art.-Nr.
60	grün	04973012	04973610
120	schwarz	04973022	04973620
220	rot	04973032	04973630
400	gelb	04973042	04973640
500 CP1	gelb-weiß	04973052	04973650
600 EPI	weiß	04973095	04973651
1000 CP1	blau	04973062	04973660
1000 EPI	blau	04973096	04973661
8000 CP1	orange	04973080	04973670
8000 EPI	orange	04973097	04973671

**Proline™-Schleif- und Poliersysteme für Innenausschnitte**  
**Patentierter flexible metall- und kunstharzgebundene Diamantwerkzeuge zum Naßschliff von Stein, Keramik, Glas, Holz, Verbundstoffe. Für manuelle Bearbeitungszentren und Winkelschleifer.**



**Proline™ - Expansions-Gummirollen**

Zum Schleifen und Polieren von Innenausschnitten; für CNC- und handgeführte Maschinen

Beschreibung	Artikel-Nummer
75 mm Ø; Breite 42 mm	02982005
100 mm Ø; Breite 42 mm	02982021



**Proline™ - Adapter**

Zur Aufnahme der Proline™-Expansionsgummirollen

Beschreibung	Artikel-Nummer
M14-Gewinde	02982050

**Mini-Zylinder 20 x 45 mm**

Zum Schleifen und Polieren von Innenausschnitten; für CNC- und handgeführte Maschinen



Beschreibung	Artikel-Nummer
Korn 50 Metall	04520105
Korn 100 Metall	04250110
Korn 100 Kunstharz "braun"	04520120
Korn 200 Kupfer "gelb"	04520125
Korn 200 Kunstharz "gelb"	04520130
Korn 400 Kunstharz "blau"	04520140
Korn 800 Kunstharz "grün"	04520150
Korn 1500 Kunstharz "orange"	04520160
Korn 3000 Kunstharz "ponk"	04520170
Pol. DFB Kunstharz "schwarz"	04520180
Aufnahmeschaft R 1/2" - M8 für Mini Cylinder	04520195

## Diamant-Werkzeuge für Abtropfflächen

### Tropfteilfräser

Mit 3 Bohrungen; optional Adapter mit Magnetanschluß auf Seite 48;

empfohlene Drehzahl: 4.000 UpM  
empfohlener Vorschub: 1.200 - 1.500 mm/min.  
empfohlene Absenkung: 1 mm\*



Beschreibung	Artikel- Nummer
100 mm, Typ D segmentiert, D 427, 90°	
23 Segmente 25 x 7 x 7 mm	04587340

### Sinter Topfräser 90°

Anschluß: Magnet  
empfohlene Drehzahl: 4.000 UpM  
empfohlener Vorschub: 1.200 - 1.500 mm/min.  
empfohlene Absenkung: 1 mm\*



Beschreibung	Artikel- Nummer
100 x 4/10 mm D 427, Korn 50	
Z : 12 (10 x 4 x 10 mm) "Hahn-Qualität"	04611900
Z : 12 (10 x 4 x 10 mm)	04611901

### Sinter-Umfangfräser 45°

Anschluß: Magnet  
empfohlene Drehzahl: 3.500 UpM  
empfohlener Vorschub: 1.100 - 1.200 mm/min.\*



Beschreibung	Artikel- Nummer
120/100 x 10/5 mm D 251, Korn 70	
Winkelprofil einseitig segmentiert	
Z : 26 (15 x 6 x 5 mm) "Hahn-Qualität"	04611950
Z : 26 (15 x 6 x 5 mm)	04611951

### Sinter Planscheibe 45°

Anschluß: Magnet  
empfohlene Drehzahl: 3.000 UpM  
empfohlener Vorschub: 1.000 mm/min.\*



Beschreibung	Artikel- Nummer
120/100 x 25/2/3 mm D 107, Korn 150 (gelb)	04611920
120/100 x 25/2/3 mm D 36, Korn 280 (grün)	04611930

\*Angaben zu Drehzahlen, Vorschüben etc. sind empfohlene Werte, die je nach Gesteinsart und/oder Maschinentyp abweichen können.



## Diamant-Werkzeuge für Abtropfflächen

zur Bearbeitung von Küchenarbeitsplatten aus Marmor, Granit oder Kunststein (CNC)

### Twincur AP (Fläche)

100 mm Ø; mit SF-Aufnahme

für manuelle und CNC-Bearbeitungszentren

empfohlener Vorschub: 3.500 - 4.000 mm/min.\*



Beschreibung	empfohlene Drehzahl	90° Artikel-Nummer	
Korn 50	1800 UpM	04618200	
Korn 100	1800 UpM	04618201	
Korn 200	1200 UpM	04618202	
Korn 500	1200 UpM	04618203	
Korn 1000	1200 UpM	04618204	
Korn 2000	1200 UpM	04618205	
Korn 3000	1200 UpM	04618206	

auch mit Magnetaufnahme lieferbar

### Twincur AP-A (Fase)

110 mm Ø, mit SF-Aufnahme

für manuelle und CNC-Bearbeitungszentren

empfohlener Vorschub: 3.500 - 4.000 mm/min.\*



Beschreibung	empfohlene Drehzahl	45° Artikel-Nummer	60° Artikel-Nummer
Korn 100	1800 UpM	04618030	04618050
Korn 200	1200 UpM	04618031	04618051
Korn 500	1200 UpM	04618032	04618052
Korn 1000	1200 UpM	04618033	04618053
Korn 2000	1200 UpM	04618034	04618054
Korn 3000	1200 UpM	04618035	04618055

auch mit Magnetaufnahme lieferbar

### Goldschliff "Kitchen Top"

100 mm Ø; mit Gewinde M14; 45°

für manuelle und CNC-Bearbeitungszentren

maximal ein Schlichter erforderlich; empfohlene Drehzahl 2.000 UpM

empfohlener Vorschub: Fläche = 6.000 mm/min.; Facette = 3.000 mm/min.\*



Beschreibung	Artikel-Nummer
Korn 50	04611960
Korn 100	04611961
Korn 200	04611962
Korn 400	04611963
Korn 800	04611964
Korn 1500	04611965
Korn 3000	04611966
Polierer	04611967

### Goldschliff "Kitchen Top S"

100 mm Ø; mit Gewinde M14; 45°

Nur 6 Abstufungen erforderlich

für manuelle und CNC-Bearbeitungszentren

maximal ein Schlichter erforderlich; empfohlene Drehzahl 2.000 UpM;

empfohlener Vorschub: Fläche = 6.000 mm/min.; Facette = 3.000 mm/min.\*



Beschreibung	Artikel-Nummer
Nr. 1	04611970
Nr. 2	04611971
Nr. 3	04611972
Nr. 4	04611973
Nr. 5	04611974
Nr. 6	04611975

\* Angaben zu Drehzahlen, Vorschüben etc. sind empfohlene Werte, die je nach Gesteinsart und/oder Maschinentyp abweichen können.

## Aufnahmen für Diamant-Werkzeuge für Abtropfflächen



### Adapter mit 3 Schrauben

**Beschreibung**  
Magnetanschluß

**Artikel-  
Nummer**  
02999590



### Magnetkupplung mit Sicherheitsverschluß

**Beschreibung**  
R 1/2"

**Artikel-  
Nummer**  
02981979



### Magnetkupplung

mit Gummi und Sicherheitsverschluß 75 mm Ø

**Beschreibung**  
R 1/2"

**Artikel-  
Nummer**  
02981978



### Aufnahmedorn für Tropfflächenwerkzeuge

Für den Einsatz auf Thibaut-, Engel- und Bickmeyer-Maschinen

**Beschreibung**  
R 1/2" mit Magnetanschluß und Gleitring 100 mm Ø

**Artikel-  
Nummer**  
02981930

**Diamant-Werkzeuge zur Herstellung von Profilen an Werkstücken aus Granit auf CNC- und manuellen Bearbeitungszentren**

**Gesinterte (metallisch gebundene) Profilwerkzeuge**

Außen-Durchmesser 100 mm; mit Wasser-Innenkühlung;  
zwecks Bestimmung der Aufnahme bitte Maschinentyp angeben



Profilform	Materialstärke in mm	Radius in mm	Körnung	Artikel-Nummer
A	30	15	50	04585050
A	30	15	150	04585070
A	40	20	50	04585100
A	40	20	150	04585120
V	30	15	50	04586700
V	30	15	150	04586720
V	40	20	50	04586750
V	40	20	150	04586770

**Kunstharzgebundene Profilwerkzeuge**

Bohrung 30 mm; mit Wasser-Innenkühlung;  
zwecks Bestimmung der Aufnahme bitte Maschinentyp angeben;  
Radius beträgt immer die Hälfte der Materialstärke

**Profil A**

Materialstärke 20 mm: Ø Werkzeug = 80 mm; Höhe Werkzeug 36 mm  
Materialstärke 30 mm: Ø Werkzeug = 90 mm; Höhe Werkzeug 46 mm  
Materialstärke 40 mm: Ø Werkzeug = 100 mm; Höhe Werkzeug 56 mm



Körnung	Farbe	Materialstärke 20 mm	Materialstärke 30 mm	Materialstärke 40 mm
		Art.-Nr.	Art.-Nr.	Art.-Nr.
60	grün	04920010	04920110	04920210
100	schwarz	04920020	04920120	04920220
200	rot	04920030	04920130	04920230
400	gelb	04920040	04920140	04920240
600	gelb-weiß	04920050	04920150	04920250
1000	blau	04920060	04920160	04920260
3000	orange	04920070	04920170	04920270

**Profil V**

Materialstärke 20 mm: Ø Werkzeug = 80 mm; Höhe Werkzeug 36 mm  
Materialstärke 30 mm: Ø Werkzeug = 90 mm; Höhe Werkzeug 46 mm  
Materialstärke 40 mm: Ø Werkzeug = 100 mm; Höhe Werkzeug 56 mm



Körnung	Farbe	Materialstärke 20 mm	Materialstärke 30 mm	Materialstärke 40 mm
		Art.-Nr.	Art.-Nr.	Art.-Nr.
60	grün	04923010	04923110	04923210
100	schwarz	04923020	04923120	04923220
200	rot	04923030	04923130	04923230
400	gelb	04923040	04923140	04923240
600	gelb-weiß	04923050	04923150	04923250
1000	blau	04923060	04923160	04923260
3000	orange	04923070	04923170	04923270

## Profilübersicht

Die hier dargestellten Profile sind sowohl in gesinterter als auch kunstharzgebundener Version lieferbar.

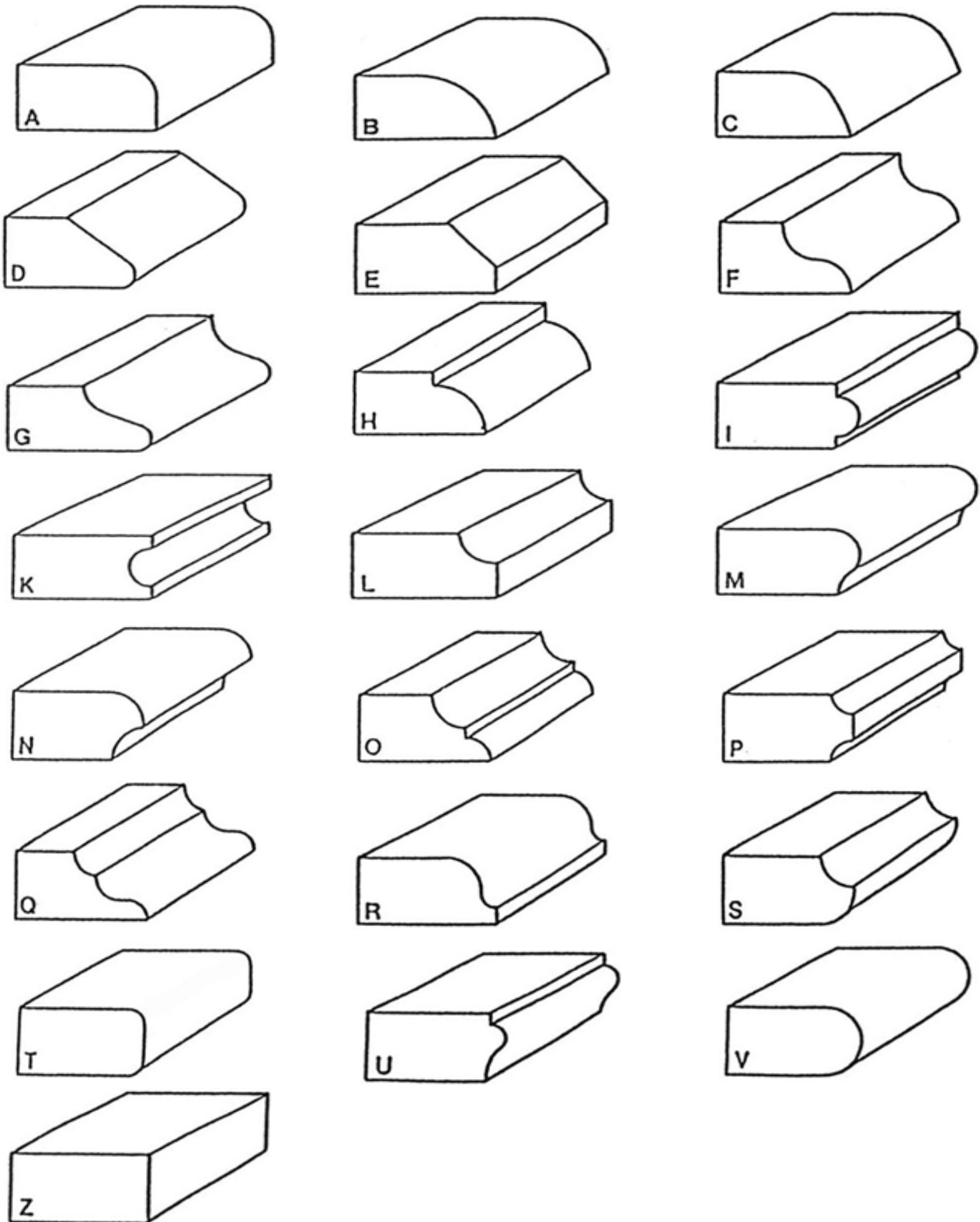

## Diamant-Sonderwerkzeuge

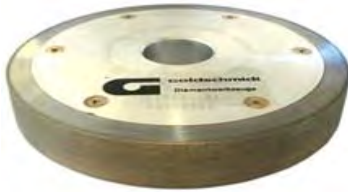

### Diamant-Schleifscheibe Form 1A1

Zum Schärfen von Hartmetallwerkzeugen

Beschreibung	Artikel- Nummer
150 x 20/1,5 x 32 mm	04612910



### Diamant-Spitzprofilscheibe Form 1E1

Zum Schärfen von Hartmetall Riffeln und Stockern

Beschreibung	Artikel- Nummer
150 x 4/1 x 32 mm	04612920



### Diamant-Umfangfräser

Mit geräuschkäufendem Kunststoffkern

Für Granit grob

Beschreibung	Artikel- Nummer
350 x 40 x 60 mm Bohrung	04524770
Außenring mit 40 Segmenten	04524810



### Diamant-Segmente Form Frankfurt

Für Granit grob

Beschreibung	Artikel- Nummer
bestückt mit 9 Segmenten 23 x 8 x 12 mm	04166010



### Diamant-Sacklochbohrer mit Seitenschlitz

Für Marmor und Granit

Durchmesser mm	Bohrtiefe mm	Belaghöhe mm	Artikel-Nummer R 1/2" M14	Artikel-Nummer M 12
4	25	7	04750040	04770041
5	25	7	04750050	04770050
6	50	10	04584060	04584061
8	50	10	04584080	04584081
10	50	10	04584100	04584101
12	50	10	04584120	04584121



### Diamant-Hohlbohrer für Granit Typ GN 5

Segmentierte Ausführung; sehr hohe Bohrgeschwindigkeit;  
Bohrtiefe 200 mm; Belaghöhe 8,5 mm; Anschluß R 1/2"

Durchmesser mm	Segmentanzahl	Neu Artikel- Nummer	Wiederbelag Artikel- Nummer
50	3	04800505	04810505
65	4	04800655	04810655
68	4	04800685	04810685
70	4	04800705	04810705
80	4	04800805	04810805
100	5	04801005	04811005
120	6	04801205	04811205
130	6	04801305	04811305
150	7	04801505	04811505
200	8	04802005	04812005



### Diamant-Hohlbohrer für Marmor und Granit

Extrem dünnwandig; dadurch sehr schnelle Bohrgeschwindigkeit bei geringem Druck; quasi keine Ausbrüche auf der Unterseite der Bohrung

Bohrtiefe 65 mm; Belaghöhe 9 mm; Anschluß R 1/2" aussen



Durchmesser mm	Belagbreite mm	Artikel-Nummer
20	1	04700201
25	1	04700251
30	1	04700301
35	1	04700351
45	1	04700450
51	1	04700510
68	1	04700680
81	1	04700810

### Diamant-Hohlbohrer für Marmor und Granit

Bohrtiefe 120 mm; Belaghöhe 7 mm; Anschluß R 1/2" aussen - M14 innen



Durchmesser mm	Belagbreite mm	Artikel-Nummer
8	2	04760080
10	2	04760100
12	2	04760120
14	2	04760140
15	2	04760150
16	2	04760160
18	2	04760180
20	2	04760200
22	2	04760220
24	2	04760240
25	2	04760250
26	2	04760260
28	2	04760280
30	2	04760300
35	2	04760350
40	3	04760400
45	3	04760450
50	3	04760500
60	3	04760600
68	3	04760680

### Trocken-Diamant-Hohlbohrer für Marmor und Granit

Bohrtiefe 100 mm; Belaghöhe 7 mm; Anschluß R 1/2" aussen - M14 innen



Durchmesser mm	Belagbreite mm	Artikel-Nummer
16	2	04761160
20	2	04761200
22	2	04761220
25	2	04761250
30	2	04761300
35	2	04761350
68	3	04761680

### Schärfstein

Zum Anschärfen von Diamant-Hohlbohrern



Beschreibung	Artikel-Nummer
320 x 115 x 30 mm	06140305

## Sinter-Gravierwerkzeuge Nürnberger Set



### Sinter-Schneidräder mit Schlitzen

Form	Abmessung in mm	Belaghöhe in mm	Schaft in mm	Artikel- Nummer
Z 11	20 x 1,0	massiv	6 x 50	43002004
Z 10	25 x 1,0	massiv	6 x 50	43002503
Z 4	30 x 1,5	5	6 x 50	43003001
Z 1	50 x 1,5	5	6 x 50	43005001
Z 9	50 x 2,2	5	6 x 50	43005009
Z 2	50 x 3,0	5	6 x 50	43005004

### Sinter-Schneidräder mit geschlossenem Rand

Form	Abmessung in mm	Belaghöhe in mm	Schaft in mm	Artikel- Nummer
Z 12	15 x 1,0	massiv	6 x 50	43001501
Z 7	20 x 1,0	massiv	6 x 50	43002001
Z 6	25 x 1,0	massiv	6 x 50	43002501
Z 5	30 x 1,5	massiv	6 x 50	43003003
Z 3	40 x 3,0	5	6 x 50	43004001

### Sinter-Schleifstift mit konvexer Kugel

Form	Abmessung in mm	Belaghöhe in mm	Schaft in mm	Artikel- Nummer
R 1	15	massiv	6 x 50	04931150

### Sinter-Schleifstift mit konvexer Halbkugel

Form	Abmessung in mm	Belaghöhe in mm	Schaft in mm	Artikel- Nummer
R 2	15	massiv	6 x 50	04931160

### Sinter-Schleifstift zylindrisch mit Halbkugel konvex stirnseitig

Form	Abmessung in mm	Belaghöhe in mm	Schaft in mm	Artikel- Nummer
R 3	12 x 14	massiv	6 x 50	04931120

### Sinter-Schleifstift mit konvexer Linse

Form	Abmessung in mm	Belaghöhe in mm	Schaft in mm	Artikel- Nummer
R 4	30 x 5	massiv	6 x 50	04931390

### Sinter-Schleifstift mit konvexer Flamme

Form	Abmessung in mm	Belaghöhe in mm	Schaft in mm	Artikel- Nummer
R 5	10 x 30	massiv	6 x 50	04931350

### Sinter-Schleifstift mit konvexem 1/2 Kreis

Form	Abmessung in mm	Belaghöhe in mm	Schaft in mm	Artikel- Nummer
R 6	30 x 4,0	massiv	6 x 50	04931380

## Sinter-Gravierwerkzeuge Nürnberger Set

### Sinter-Schleifstift mit spitzem Außenkegel



Form	Abmessung in mm	Belaghöhe in mm	Schaft in mm	Artikel- Nummer
W 1	14 x 12	massiv	6 x 50	04931110

### Sinter-Schleifstift mit stumpfem Außenkegel



Form	Abmessung in mm	Belaghöhe in mm	Schaft in mm	Artikel- Nummer
W 2	15/4,5 x 15	massiv	6 x 50	04931410

### Sinter-Schleifstift mit rundem Außenkegel



Form	Abmessung in mm	Belaghöhe in mm	Schaft in mm	Artikel- Nummer
W 3	12/4,0 x 17	massiv	6 x 50	04931170

### Sinter-Schleifstift Schwalbenschwanz mit Innenkegel



Form	Abmessung in mm	Belaghöhe in mm	Schaft in mm	Artikel- Nummer
W 5	8/4 x 5,0	massiv	3 x 30	04930530
W 5	16/10 x 3,0	massiv	6 x 50	04931130
W 4	25/12 x 3,0	massiv	6 x 50	04931400

### Sinter-Schleifstift mit spitzem Außenkegel zweiseitig



Form	Abmessung in mm	Belaghöhe in mm	Schaft in mm	Artikel- Nummer
W 6	25 x 5,0	massiv	6 x 50	04931360

### Sinter-Schleifstift mit Winkelspitzprofil konvex 1E8



Form	Abmessung in mm	Belaghöhe in mm	Schaft in mm	Artikel- Nummer
W 7	35 x 4,0	massiv	6 x 50	04931370

### Sinter-Schleifstift zylindrisch 1A1W



Form	Abmessung in mm	Belaghöhe in mm	Schaft in mm	Artikel- Nummer
Z 8	16 x 10	massiv	6 x 50	04931140

## Winkelschleifer

### Flex L 12-11 125

Die 1200-Watt-Flex. Der leichte, aber starke Winkelschleifer mit Vollwellenelektronik. Konstante Drehzahl bei jeder Belastung. Dadurch höhere Schleifleistung und weniger Schleifscheibenverbrauch.



#### Beschreibung

- Spindelarretierung
- 3-fach Wicklungsschutz gegen Staub. Reduziert den Verschleiß des Motors und verlängert die Lebensdauer.
- Mit Schutzgitter am Wickelkopf des Ankers und gepanzerte Wicklung am Anker

Schleifkörper-Ø max.	125 mm
Drehzahl	11.500/min
Leistungsaufnahme	1.200 Watt
Leistungsabgabe	700 Watt
Gewicht	2,0 kg

Grundausrüstung: 1 Schutzhaube, 1 Spannflansch, SW 14, 1 Spannmutter, 1 seil. Handgriff, 1 Anhalteschlüssel

Artikel-Nummer 02910033

### Flex LE 15-11 125

Die 1500-Watt-Flex mit variabler Drehzahl.

Universalmaschine zum Schleifen, Schruppen, Trennen, Entgraten, Verputzen oder Entrostern durch stufenlos einstellbare Drehzahl



#### Beschreibung

- VR-Mikroprozessor-Elektronik: Drehzahlvorwahl, Drehzahlkonstanthaltung mittels Tachogenerator, Sanftanlauf, Wiederanlaufsperrung nach Stromausfall, Überlastungsschutz und Temperaturüberwachung
- Motor: hoch belastbar mit hohem Wirkungsgrad für starke Abgabeleistung
- SoftVib-Handgriff mit integriertem, patentiertem Spannmutter-schlüssel und Vibrationsdämpfung
- Werkzeuglos verstellbare, patentierte Schutzhaube
- Spindelarretierung

Schleifkörper-Ø max.	125 mm
Drehzahl	2.800-11.500/min
Leistungsaufnahme	1.500 Watt
Leistungsabgabe	960 Watt
Gewicht	2,3 kg

Grundausrüstung: 1 Schutzhaube für 125 mm Ø, 1 SoftVib-Handgriff, 1 Spannmutter M14

Artikel-Nummer 02910049

## Hochtourige Winkelschleifer

### Flex L 21-6 230

Die 2100-Watt-Flex

Vorwiegend zum Trennen mit der 230er-Scheibe.



#### Beschreibung

- Spindelarrretierung
- Abschaltkohle
- Schutzhaube mit werkzeugloser Schnellspannung
- mit Anlaufstrombegrenzung

Schleifkörper-Ø max.	230 mm
Drehzahl	6500/min
Leistungsaufnahme	2100 Watt
Leistungsabgabe	1250 Watt
Gewicht	5,4 kg
Grundausrüstung: 1 Schutzhaube, 1 Spannflansch, 1 Spannmutter, 1 seith. Handgriff, 1 Anhalteschlüssel	
Artikel-Nummer	02910155

## Elektrowerkzeuge für die Steinbearbeitung

### Flex L 1506 VR

Der Universal-Winkelschleifer bietet Kraft in Hülle und Fülle, besonders im unteren Drehzahlbereich. Ergonomische Griffhaube zum feinfühligem Führen beim Polieren. Ist die Griffhaube abgenommen, ermöglicht der flache Getriebekopf das Arbeiten an engen Stellen.



#### Beschreibung

- Spindelarretierung
- Vorwahl der Drehzahl
- VR-Vollwellenelektronik
- Tachogenerator
- Sanftanlauf
- Abschaltkohle

Schleifkörper-Ø max.	125 mm - 150 mm
Drehzahl	2.200 - 6.800/min
Leistungsaufnahme	1.200 Watt
Leistungsabgabe	700 Watt
Gewicht	1,9 kg
Grundausrüstung: 1 Schutzhaube für 125 mm Ø, 1 Spannflansch SW 17	
1 Spannmutter, 1 seil. Handgriff, 1 Griffhaube, 1 Anhalteschlüssel	
Artikel-Nummer	02910050



## Elektrowerkzeuge für die Steinbearbeitung

### Flex L 12-3 100 WET PRCD

Der Nass-Steinschleifer

Leicht, aber kräftig. Mit zentraler Wasserzuführung für den Naßschliff von Granit und Marmor



#### Beschreibung

- Abschaltkohle
- Schnellkupplung aus Messing für 1/2"-Wasserschlauch
- PRCD-Personenschutzschalter im Stromkabel integriert
- Werkzeugaufnahme M14

**Achtung: Aus Sicherheitsgründen nur mit PRCD-Personenschutzschalter verwenden!**

Schleifkörper-Ø max.	115 mm
Drehzahl	3700/min
Leistungsaufnahme	1150 Watt
Leistungsabgabe	700 Watt
Gewicht	2,4 kg
Grundausrüstung:	1 Bügelhandgriff
Artikel-Nummer	02910520

### Flex LW 1202 NS

Der Nass-Steinschleifer mit Metall-Verbundgehäuse. Mit zentraler Wasserzuführung für den Naßschliff von Natursteinen



#### Beschreibung

- Schnellkupplung aus Messing für 1/2"-Wasserschlauch
- Metall-Verbundgehäuse
- PRCD-Personenschutzschalter im Stromkabel integriert
- Werkzeugaufnahme M14

**Achtung: Aus Sicherheitsgründen nur mit PRCD-Personenschutzschalter verwenden!**

Schleifkörper-Ø max.	130 mm
Drehzahl	1750/min
Leistungsaufnahme	1600 Watt
Leistungsabgabe	1000 Watt
Gewicht	4,8 kg
Grundausrüstung:	1 Bügelhandgriff, 1 Einmaulschlüssel SW 17
Artikel-Nummer	02910450

## Flex LST 1503 VR

Die kleine Stockmaschine besonders für den Treppenbereich. Handlich und leicht zu führen. Die Griffhaube liegt direkt über dem Einsatzbereich des Werkzeugs. 60 aggressive Hartmetallspitzen erledigen Aufrauarbeiten in kurzer Zeit. Sie sind in Gummidämpfern gelagert. Das reduziert Vibrationen und schont Bediener und Maschine. Durch stufenlose Drehzahlverstellung kann die Abtragstärke reguliert werden. Die effektive Staubabsaugung ermöglicht Einsätze auch in bewohnten Gebäuden.



### Beschreibung

- 60 Hartmetallspitzen
- Arbeitsbreite in 3 Stufen von ca. 40 bis ca. 92 mm verstellbar
- verstellbarer Anschlag
- Antivibrations-Gummilagerung
- Vorwahl der Drehzahl
- VR-Vollwellenelektronik
- Tachogenerator
- Sanftanlauf
- Überlastungsschutz
- Abschaltkohle
- Staubabsaugung

Drehzahl	800 - 2400/min
----------	----------------

Leistungsaufnahme	1200 Watt
-------------------	-----------

Leistungsabgabe	700 Watt
-----------------	----------

Gewicht	5,9 kg
---------	--------

Grundausstattung: 1 Griffhaube, 1 Anschlag komplett, 1 HM-Werkzeug komplett, 1 Sechskant Stiftschlüssel SW 5, 1 Anhalteschlüssel

Artikel-Nummer	02910630
----------------	----------

## Winkelschleifer

### Makita GA9020RF



#### Beschreibung

- Hochleistungsmotor zum Schutz vor Schleifstaub aufwendig isoliert
- Mit Spindelarretierung
- Kohlebürsten von außen wechselbar
- Mit Anlaufstrombegrenzung
- Flacher Getriebekopf für problemloses Schleifen auch an engen Stellen

Leistungsaufnahme	2.200 W
Leerlaufdrehzahl	6.600 min <sup>-1</sup>
Scheibendurchmesser	230 mm Ø
Spindelgewinde	M14 x 2
Maschinengewicht	5,8 kg
Artikel-Nummer	02910840

### Makita GA5040CZ1



#### Beschreibung

- MAKPOWER-Motor mit neuartiger Feldkonstruktion und patentierter Wicklung für lange Lebensdauer
- Konstantelektronik hält die Drehzahl konstant
- Mit Sanftanlauf
- Patentiertes Super-Joint-System verhindert Rückstöße bei blockierendem Werkzeug und sorgt für ruhigen Lauf

Leistungsaufnahme	1.400 W
Leerlaufdrehzahl	2.800 - 11.000 min <sup>-1</sup>
Drehmoment	2,7 Nm
Scheibendurchmesser	125 mm Ø
Gewicht	2,4 kg
Artikel-Nummer	02910922

### Makita Polierschleifer 9237CB



#### Beschreibung

- Profi-Maschine zur Oberflächenbearbeitung von Lack, Holz, Metall und Natursteinen
- Elektronische Drehzahlvorwahl über Stellrad von 600 - 3.000 min<sup>-1</sup>
- Die Drehzahl lässt sich über den Elektronikschalter über den gesamten Stellbereich von 0-3.000 min<sup>-1</sup> fein regulieren
- Motor und Getriebe besonders aufwendig gegen Schleifstaub isoliert

Leistungsaufnahme	1.200 W
Leerlaufdrehzahl	0-600/3.000 min <sup>-1</sup>
Schleiftellerdurchmesser	180 mm
Gewicht	3,4 kg
Artikel-Nummer	02910826

## Elektrowerkzeuge für die Steinbearbeitung

### Bohrmotor Cardi T1 MU-EL-41

Freihandkernbohrmotor-Naß, Thermoschalter mit Unterspannungslöser und als FI ein PRCD-Schalter, Alu-Gehäuse, schutzisoliert



#### Beschreibung

3. Gang - Lastdrehzahl	485/1170/1780 U/min
Leistungsaufnahme	2220 Watt
Spannung	230 V
Bohrkronengewinde	1 1/4" + R 1/2" IG
Spannhals	60 mm
Gewicht	7,3 kg
Lieferumfang: Zusatzhandgriff, Gasgebeschalter arretierbar	
Artikel-Nummer	02911914



### Kernbohrstativ D60-A-SP2

Bohrständer mit platzsparendem Saugfuß mit 2 Saugnäpfen; Säule auf der Fußplatte um 180° drehbar. Vorschubgriff Rechts/Links; Absenkarretierung; gehärtete Alu-Säule; Maschinen-Schnellwechsel-Aufnahme 60 mm Ø

#### Beschreibung

Hub	400 mm
Schwenkbare Führungssäule	0 - 180°
Bohrbereich in der Saugplatte und seitlich	81 mm Ø 100 mm Ø
Abmessung des Saugfuß	500 x 150 mm
Lieferumfang: Einmaulschlüssel, verchromt	
Artikel-Nummer	02911912

**Elektro-Bohrmaschinen**

**Elektro-Bohrmaschinen**



**Makita HP 1631 KX3**

Profi-Maschine für den universellen Einsatz mit hoher Bohrleistung bei wenig Vibration. Bohrfutterspannweite 1,5 - 13 mm  
Rechts/Linkslauf, Schlag abschaltbar, Schnellspannbohrfutter  
Leistungsaufnahme 710 W; Gewicht 2,0 kg  
Lieferung inkl. Transportkoffer und 74-teiligem Zubehörsortiment

Leerlaufdrehzahl	Leerlaufschlagzahl	Artikel-Nummer
0-3200 UpM	0-48000 pM	02911474

**Druckluft- Bohrmaschinen und Winkelschleifer**



**GS 3**

Druckluft-Schlagbohrmaschine zum Bohren von Dübellöchern für Bronzeschriften etc.  
Mit eingebautem Geräushdämpfer und stufenloser Drehzahlkontrolle.  
Gewicht 1,7 kg; Betriebsdruck 6 bar; Luftverbrauch 0,25 m³/min

Drehzahl	Artikel-Nummer
2.200 UpM	02814920



**Typ GS 2**

Leichter, handlicher Winkelschleifer mit ca. 480 Watt Leistungsabgabe; zentrale, regelbare Wasserzuführung; Mini-Schnellverschlusskupplung; schallgedämpft; kältegeschützt; M14-Aufnahme; regelbare Drehzahl.  
Gewicht 2,2 kg; Luftverbrauch 0,49 m³/min; Arbeitsdruck 6,5 bar

Beschreibung	Artikel-Nummer
2.400 UpM	02814730
4.500 UpM	02814740
Bügelhandgriff	02814745

## Druckluft-Bohrhämmer, -Bohrmaschinen und -Winkelschleifer



### Typ Q-6L

Kleiner leichter Winkelschleifer mit Wasserzuführung  
Gewicht 1,3kg; Arbeitsdruck 6,2 bar

Beschreibung	Artikel- Nummer
Drehzahl 4.500 UpM	02814690



### Typ Q-6RW

Kleiner leichter Winkelschleifer mit Wasserzuführung  
Gewicht 1,3 kg; Arbeitsdruck 6,2 bar

Beschreibung	Artikel- Nummer
0 - 3500 UpM	02814697



### Typ PA 2

Winkelschleifer mit Wasserzuführung mit  
ca. 250 Watt Leistungsabgabe  
Gewicht 1,2 kg; Arbeitsdruck 5-6 bar

Beschreibung	Artikel- Nummer
3400 UpM	02814710



## Druckluft-Meißelhämmer BAVARIA



### GS 40

Schrifthammer für feine Nacharbeiten; extrem feinschlagend und sanft anlaufend; von 1,5 - 2,5 bar einsetzbar; Gewicht 800 g; Schlagzahl 7.800/min; Luftverbrauch 0,2 m<sup>3</sup>/min; Luftanschluß 1/4"

Einsteckende	Artikel- Nummer
10,2 x 36 mm	02813140



### GS 45/F grün

Schrifthammer für leichte Arbeiten; super schallgedämpft; F = feinfühlig, feinlaufend und feinschlagend; neu konzipierte Ventilsteuerung, von 3 - 4 bar einsetzbar; Gewicht 850 g; Schlagzahl 6.200/min; Luftverbrauch 0,2 m<sup>3</sup>/min; Luftanschluß 1/4"

Einsteckende	Artikel- Nummer
10,2 x 36 mm	02813100



### GS 45 rot

Kräftiger Schrifthammer für Randschläge, feine Stockarbeiten und erhabene Schriften; von 3,5 - 5,0 bar einsetzbar; Gewicht 850 g; Schlagzahl 5.500; Luftverbrauch 0,2 m<sup>3</sup>/min; Luftanschluß 1/4"

Einsteckende	Artikel- Nummer
10,2 x 36 mm	02813090



### GS 50

Idealer Druckluft-Meißelhämmer für Ornamentarbeiten und Nacharbeiten von erhobenen Schriften; Alu-Handgriff mit Kunststoffüberzug, daher sehr handfreundlich; feinst regulierbar; neu mit Schallschutz von 2 - 6 bar einsetzbar; Gewicht 1,3 kg; Schlagzahl 3.500/min; Luftverbrauch 0,22 m<sup>3</sup>/min; Luftanschluß 1/4"

Einsteckende	Artikel- Nummer
10,2 x 36 mm, mit Hohlkehle EE 6A (B+D)	02813120



### GS 15

Für leichte bis mittelschwere Spitz-, Schlag- und Stockarbeiten; mit offenem Griff; Gewicht 1,5 kg; Schlagzahl 4.150/min; Luftverbrauch 0,25 m<sup>3</sup>/min; Luftanschluß 1/4"

Einsteckende	Artikel- Nummer
13/18 x 50 mm	02813160

## Druckluft-Meißelhämmer BAVARIA



### GS 19

Für mittelschwere bis schwere Spitz-, Schlag- und Stockarbeiten; mit geschlossenem Faustgriff

Einsteckende	Artikel-Nummer
13/18 x 50 mm	02813210
15 x 55 mm	02813220



### GS 21

Für mittelschwere bis schwere Spitz-, Schlag- und Stockarbeiten mit geschlossenem Faustgriff; Gewicht 4,7 kg; Schlagzahl 2.200/min; Luftverbrauch 0,5 m³/min; Luftanschluß 1/4"

Einsteckende	Artikel-Nummer
16/22 x 60 mm	02813240



### CP 711

Für leichte Spitz- und Stockarbeiten, mit Pistolengriff; Gewicht 1,6 kg; Schlagzahl 3.300/min; Luftverbrauch 0,23 m³/min; Luftanschluß 1/4"

Einsteckende	Artikel-Nummer
10,2 x 36 mm, mit Hohlkehle EE 6A (B+D)	02813360
13/18 x 50 mm	02813370



### CP 715 Konus

Für leichte und mittelschwere Spitz-, Schlag- und Stockarbeiten; mit Pistolengriff; Gewicht 1,7 kg; Schlagzahl 2.100/min; Luftverbrauch 0,27 m³/min; Luftanschluß 1/4"

Einsteckende	Artikel-Nummer
13/18 x 50 mm	02813390



### HC007-R10P

Für leichte Steinmetzarbeiten; Gewicht 0,7 kg; Schlagzahl 4.000/min; Luftverbrauch 0,15 m³/min; Luftanschluß 1/4"

Einsteckende	Artikel-Nummer
10,2 x 36 mm	02814040

## Druckluft-Schriftenhämmer, -Stabschleifer und Ausblaspistolen

### F & K preciso

Handgriff aus wärmeisolierendem, hautsympathischen Werkstoff und ergonomischer Gestaltung. Mit weichem Anlauf und hoher Schlagfrequenz (6.500 Schlag/min), weicher "schneidender" Schlag mit geringer Einzelenergie. Liegt durch die hohe Schlagfolge besonders angenehm in der Hand, feinfühlig regelbar, wartungsfreundlich.

Luftanschluß 3/8" innen; lichte Schlauchweite 8 mm



Typ	FK 700	FK 700A	FK 701	FK 701A	FK 714A	FK 715A
Luftmengenregulierung	nein	ja	nein	ja	ja	ja
Leistungs-kategorie	1	1	2	2	2	2
Gewichtsklasse						
in Gramm	650	750	650	750	750	750
Länge						
in mm	147	147	152	152	147	142
Schlagzahl						
pro Minute	6.500	6.500	6.300	6.300	4.000	4.500
Luftverbrauch						
pro Minute	0,3 m <sup>3</sup>	0,3 m <sup>3</sup>	0,34 m <sup>3</sup>	0,34 m <sup>3</sup>	0,24 m <sup>3</sup>	0,24 m <sup>3</sup>
Einsteckende						
in mm	10,2 x 36	10,2 x 36	10,2 x 36	10,2 x 36	10,2 x 36	10,2 x 36
Art.-Nr.	02813000	02813070	02813010	02813080	02813050	02813060

### Typ GDS 027-320 BYF

Sehr hochwertiger Schleifer. Es ist das ideale Werkzeug zur Nachbearbeitung aller Schriften sowie zum Fräsen, Putzen, Aufrauen und Trennen. Mit Drehventil und Abluft Anschlussseite; ohne Abluftschlauch; Teilabluft spindelseitig. Drehzahl 32.000 UpM; Leistungsabgabe 0,27 kW; Arbeitsdruck 6,3 bar; Gewicht 420 g; Luftverbrauch 0,3 m<sup>3</sup>/min



Aufnahme	Artikel-Nummer
6 mm	02814001

### Typ UT 8720

Zur Nachbearbeitung aller Schriften sowie zum Fräsen, Putzen, Aufrauen und Trennen. Mit Sicherheitsbetriebshebel. Drehzahl 25.000 UpM; Leistungsabgabe 0,22 kW; Arbeitsdruck 6 bar; Gewicht 600 g; Luftverbrauch 0,49 m<sup>3</sup>/min

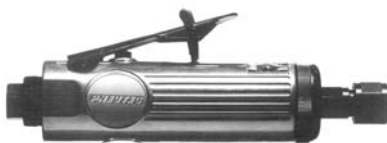

Aufnahme	Artikel-Nummer
6 mm	02814880

### Ausblaspistole 60 A

Beschreibung	Artikel-Nummer
ohne Rohr	02819530



### SATA-Ausblaspistole

Beschreibung	Artikel-Nummer
mit Multidüse, große Flächenleistung und weicher Strahl	02819550



## Maschinenzubehör für Winkelschleifer

### Kohlebürsten für Maschinen mit 220 Volt



Beschreibung	Artikel- Nummer
<b>für Flex-Maschinen</b>	
K 95 (F 131.687)	02981460
K 29 (F 194.786)	02981400
K 52 (F 264.563)	02981450
K 53 (F 264.571)	02981496
K 70 (F 294.888)	02981472
<b>für Makita-Maschinen</b>	
CB 204 für SA7000 + GA9020RF	02981589
CB 303 für 9227 CB	02981587
CB 318 für 9565	02981590



Spannflansch



Spannmutter



SDS Clic

### Aufnahmen für Trenn- und Schrupscheiben

Beschreibung	Artikel- Nummer
Spannflansch 191.604	02980760
Spannmutter 100.080	02980770
Schnellspannmutter SDS Clic	02981920

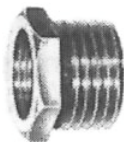

## Ersatzteile für Druckluftmaschinen

### Plastik-Druckluftschlauch

Glaskar; cadmiumfrei; mit einem in der Wand liegenden Nylongeflecht; bedingt öl- und benzinbeständig

Innen-Ø x Wandstärke	Betriebsdruck/bar bei 20° C/Wasser	Artikel-Nummer
6 x 3 mm	23	02819010
10 x 3 mm	18	02819020
Schlauchklemmen		02819080

### Einhandschnellkupplungen

Messing; selbstabstellend

Beschreibung	Artikel-Nummer
mit fester Tülle 6 mm	02819110
mit fester Tülle 9 mm	02819120
mit Außengewinde 1/4"	02819130
mit Außengewinde 3/8"	02819140
mit Innengewinde 1/4"	02819150
mit Innengewinde 3/8"	02819155

### Stecktüllen

Für Einhandschnellkupplungen

Beschreibung	Artikel-Nummer
mit Schlauchtülle 6 mm	02819210
mit Schlauchtülle 9 mm	02819220

### Gewinde-Stecknippel

Für Einhandschnellkupplungen

Beschreibung	Artikel-Nummer
mit Außengewinde 1/4"	02819250
mit Außengewinde 3/8"	02819255
mit Innengewinde 1/4"	02819280
mit Innengewinde 3/8"	02819290

### Druckluft-Verteiler

Beschreibung	Artikel-Nummer
2-leistig mit 2 Schnellkupplungen mit Innengewinde 3/8"	02819380
3-leistig mit 3 Schnellkupplungen mit Innengewinde 3/8"	02819371

### Reduzierstücke

Messing; mit Innen- und Außengewinde und Sechskantschlüsselansatz

Beschreibung	Artikel-Nummer
R 1/8" Innen	02819350
R 1/4" Innen	02819360
R 3/8" Innen	02819365

### Doppelnippel

Messing; Außengewinde beidseitig und Sechskantschlüsselansatz

Beschreibung	Artikel-Nummer
R 1/8"	02819430
R 1/4"	02819440
R 3/8"	02819450
R 1/2"	02819460
R 1/8" - R 1/4"	02819470
R 1/4" - R 3/8"	02819480

## Steintrennmaschinen



### Steintrennmaschinen CUT und SW

mit Spezialschalter und Nullspannungsauslöser nach VDE 0113, GS-geprüft. A.Emi 307/81; Antriebsmotor 230 V Wechselstrom, 2,2 kW  
Für Diamant-Trennscheiben 350 mm Ø, Schnitttiefe 80 mm,  
Support höhenverstellbar durch Handrad.

Durchgang zwischen Tisch- und Unterkante Motor max. 125 mm,  
mit 2 Führungsschienen als schrägliegendes 4-Kantrohr mit  
Wasserpumpe.

Höhe ohne Füße 520 mm, Gesamtbreite 500 mm

SW mit schwenkbarem Maschinenoberteil für

Gehrungsschnitte 0 - 45°

Fest integrierte Laufrollen mit stabiler Transportstange

an Wannrückseite angebrachte Laufrollen - Dadurch einfach zu  
transportieren (ähnlich einer Sackkarre)

Stabile Transportstange ermöglicht bequemes Tragen der Maschine



Bezeichnung	Schnittlänge mm	Gewicht kg	Gesamtlänge mm	Artikel- Nummer
CUT II - 60 cm -	600	85	950	02653020
SW - 60 cm -	600	85	950	02653021
CUT II - 80 cm -	800	94	1.150	02653030
SW - 80 cm -	800	94	1.150	02653031



### Seitentisch für Steintrennmaschinen

Bezeichnung	Artikel- Nummer
500 mm mit Bein	02653909



## Ablängsäge

- > Maschine mit nur einem Führungsholm
- > Um 90° schwenkbarer Schneidkopf für Längsschnitte
- > Höhenverstellung über Spindel und Handrad
- > Optionale Jolly-Schneideinrichtung 0° - 45° stufenlos einstellbar
- > Anschlagschiene aus Edelstahl wahlweise vorne oder hinten montierbar
- > Rollenbahn links 2000 x 600 mm; rechts 1500 x 600 mm
- > Rollenbahnen mit Gummierten Rollen Ø 50mm
- > Rahmen und Rollenbahn feuerverzinkt



### Ablängsäge TL 2000

Typ	Motor- Leistung / Drehzahl	Ø Trenn- scheibe	Schnitt- tiefe	Höhenver- stellung	Artikel- nummer
TLT	3,6 KW 1400UpM	350-400 mm	125 mm	135 mm	02650100
TLT / 1	5,5KW 1400UpM	400-450 mm	135 mm	145 mm	02650101
TLT / 2	7,5 KW 1400UpM	450-500 mm	165 mm	175 mm	02650102

### Sonderausstattung und Zubehör

Beschreibung	Artikel- nummer
Jolly Schneideinrichtung 0° - 45°stufenlos einstellbar	02650109
Wasserwanne mit Pumpe	02650110
Basismaschine mit Polyamid-Einzelrollen	02650141
Rollenbahnerweiterung lfdm. 600 mm breit (4 Stück Standardrollen gummiert)	02650143
Rollenbahnerweiterung lfdm mit Polyamid-Einzelrollen	02650144
Grundschaltschrank Elektrik	02650270
Elektr. Vorschub stufenlos regelbar über FU, Eilruckhub	02650170
Elektromotorische Höhenverstellung stufenlos regelbar über	02650180
Einfache Absenkautomatik, mittels Stufenschalter 1-10 (=1-10 cm)	02650181
Fu.Gesteuerte stufenlos einstellbare Drehzahl des Sägemotors 4 kW	02650182
Fu.Gesteuerte stufenlos einstellbare Drehzahl des Sägemotors 5,5 kW	02650183
Fu.Gesteuerte stufenlos einstellbare Drehzahl des Sägemotors 7,5 kW	02650184
Geführter Anschlag mit digitaler Positionsanzeige	02650190
Anschlagwagen mit Handrad einstellbar und digitaler Positionsanzeige	02650195
Anschlag mit Positioniersteuerung, Eingabe über Tastatur	02650200
Pneumatische Materialspanneinheit	02650230
Laserschnittanzeiger mit Halter (Akku betrieben)	02650240
Laserschnittanzeiger mit Halter, Netzteil und Schalter	02650245
Maschinenrahmen drehbar 45° L und 45° R (Querschnitt)	02650260

## Brückensägen

### Monoblock Brückensäge HTO-MB+

Drehkopf-Brückensäge mit 370° Rotation



Beschreibung	Artikel-Nummer
Die HTO-MB+ ist eine Monoblock-Drehkopf-Brückensäge mit 4 unabhängig geschalteten Steuerungen. Interpolation der Achsen. Wahlweise manueller, halbautomatischer oder vollautomatischer Arbeitsmodus. Feuerverzinkte durchgehende Monoblock-Konstruktion.	
Schnittlänge (mit Standardschutzhaube)	3.500 mm
Brückenverschiebung	2.650 mm
mit Standardausführung:	
* motorische Brückenverschiebung	
* stufenlose Drehzahlregulierung mittels eines Inverters von 800-6000 UpM	
* Leistung des Hauptantriebs 13,0 kW	
* Blattdurchmesser 350 - 600 mm	
* 370° drehbarer Kopf	
* Sägesupport-Höhenverstellung 370 mm	
* neigbarer Kopf von 0° - 90°, programmierbar von 0°-47°	
* neigbarer Kopf motorisiert bis 90° zur Aufnahme von Bohr- und Fräswerkzeugen	
* unabhängige Inverter für die 4 Achsen X, Y, Z und R	
* feststehender hydraulischer Kipptisch mit 1900 mm Ladebreite	
* Absenk- und Folgeschnittautomatik	
* Absenk- und Folgeschnitt im Schrägschnitt	
* Folgeschnitt mit multiplen Maßen	
* Taglio CAD-CAM Software für die Erstellung und Ausführung auch komplexer Schnittaufträge. Verbindet die Ausführung von Trennscheibe und Bohreinheit.	
* Programm für kurvenförmige Schnitte	
* Programm für Schnitt- und Rohtafeloptimierung	
* Laserschnittanzeige	
* Automatische Abschaltung bei Unterbrechung der Wasserzufuhr	
* Gesamtgewicht ca. 3.400 kg	
* Maße (LxTxH): 5.900 x 3.750 x 2.700 mm	

### Sonderausstattungen und Zubehör:



Beschreibung
* Taglio Software für die Reliefgestaltung und Beschriftung von Grabsteinen etc.
* Taglio Software für die Rohtafelerfassung und Speicherung mittels Kamera für das CAD Programm separate Einheit
* Taglio Software für die Rohtafelerfassung und Speicherung mittels Kamera für das CAD Programm mit der Säge kombiniert
* Taglio Mehrfach Lizenz
* Programm für die Erstellung linearer Profilstücke

Weitere Sonderausstattungen auf Anfrage

## Drehkopf Brückensäge HTO-R2

Drehkopf-Brückensäge mit 180° oder 360° Rotation (je nach Ausführung)



### Beschreibung

Die HTO-R2 ist eine Drehkopf-Brückensäge mit 4 interpolierenden Achsen. Eine Bohr- und Fräsmotor sowie ein optionaler Manipulator erweitert in Zusammenhang mit den dazu gehörenden Software-Paketen das Arbeitsspektrum dieser Säge. Die Installation erfolgt auf Betonfundamenten oder Stahlstützen.

Schnittlänge (mit Standardschutzhaube)	3.500 mm
Brückenverschiebung	2.650 mm

**Ausführung 1: Kopffrotation = 180° (-3° bis +183°)**

**Ausführung 2: Kopffrotation = 360° (-3° bis +363°)**

- \* mit verstärktem Spritzschutz (Ausführung 2)
- \* motorisiertes und programmierbares Rotationssystem
- \* stufenlose Drehzahlregulierung mittels eines Inverters von 800-6000 UpM
- \* Leistung des Hauptantriebs 14,0 kW
- \* Blattdurchmesser 300 - 500 mm
- \* Sägesupport-Höhenverstellung 370 mm
- \* neigbarer Kopf von 0° - 90°, mit einer Stufe bei 45°
- \* neigbarer Kopf bis 90° zur Aufnahme von Bohr- und Fräsworkzeugen, verstellbar mittels Handrad
- \* unabhängige Inverter für die 4 Achsen X, Y, Z und R
- \* Sicherheits-Gleittüren vorne (nur bei Ausführung 2 inklusive)
- \* feststehender Arbeitstisch mit 1900 mm Ladebreite
- \* Absenk- und Folgeschnittautomatik
- \* Absenk- und Folgeschnitt im Schrägschnitt
- \* Folgeschnitt mit multiplen Maßen
- \* Automatische Abschaltung bei Unterbrechung der Wasserzufuhr
- \* Gesamtgewicht ab 2.800 kg
- \* Maße (LxTxH): ab 6.100 x4.625 x 2.800 mm

## Sonderausstattungen und Zubehör:

### Beschreibung

- \* 17,5 PS / 13 KW (S6) Motor Sägesupport, Flansch Diamanttrennscheibe  $\phi$  214 mm
- \* Variable Drehzahl der Spindel 13 KW 17,5 PS (S6), Motor Sägesupport 800 - 1900 UpM
- \* Schutzhaube max.  $\phi$  625 mm Diamanttrennscheibe
- \* A-Achse: motorisierte und automatisierte Sägekopfneigung bis 90°
- \* Elektrospindel 17,5 PS / 13 KW (S6) mit Drehzahlregulierung 600 - 800 UpM
- \* Aufnahmekegel ISO 40 MAS-BT mit Flansch, Adapter D50 H6
- \* Aufnahmekegel ISO 40 MAS-BT mit Zangen/Flansch Agregat für Werkzeuge mit einem Schaft  $\phi$  10 mm
- \* Kegelaufnahme ISO 40 MAS-BT mit 1/2 Passstück
- \* Kegelaufnahme ISO 40 MAS-BT mit  $\phi$  35/H. 39 mm, Spannfutter mit Distanzring, Dichtungsring und Bolzen
- \* Rollensystem für Holzauflage (30 mm stark): Allseitsrollen, pneumatisches Hochfahren und Absenken, gesteuert mittels Mikro-Sicherheits-Schalter
- \* Hydraulischer Kipptisch
- \* Tischauflage aus wasserabweisendem und bruchfestem Material
- \* Schleifscheibe  $\phi$  180 mm zum Abziehen und Begradigen der Gummiauflage, inkl. Adapterflansch für ISO 40 Kegelaufnahme (Kegelaufnahme  $\phi$  50 mm nicht inkl.)
- \* Schleifscheibe  $\phi$  180 mm zum Abziehen und Begradigen der Gummiauflage, inkl. Adapter für den Trennscheibenmotor  $\phi$  50 mm, Aufnahme M48X3 sx
- \* TAGLIO-CAD CAM - Software zur Steuerung von Diamant-Trennscheiben / Fräsern
- \* TAGLIO-Software zum Fräsen, Bohren und Falzen
- \* Erweiterung zur Vereinfachung der Touch-Software für das Absenken von Fingerfräsern/Holbohrern/Diamanttrennscheiben, Zyklusmanagement zur Realisierung von Abflusslöchern und Ecken
- \* TAGLIO-Software-Paket für dreidimensionale Applikationen und Texte
- \* TAGLIO-Hardware/Software Erweiterung "Photo on board"
- \* TAGLIO-Software-Paket "Photo de Rohrtafel"
- \* Erweiterung zur Vereinfachung der Touch-Software für die Steuerung der Kamera und "Photo on board"
- \* Auto-Mov Einheit: Patentiertes Vakkum-Handling System- Manipulator
- \* Auto-Mov Einheit: Patentiertes Vakkum-Handling System- Manipulator f. Kipptisch
- \* Software-Paket für AUTO-Mov
- \* Erweiterung zur Vereinfachung der Touch-Software zur Programmierung des Auto-Mov / Manipulator
- \* Schnittlaser
- \* Stahlstützen
- \* Fernbedienung
- \* Sicherheits-Gleittüren vorne (optional für Ausführung 1)
- \* Laserpunkt zur Lokalisierung und Speicherung des Nullpunktes
- \* Touchsonde zum Feststellen der Plattenstärke
- \* Automatische Touchsonde zum Feststellen des Diamantscheibendurchmessers



## Kantenpolierautomaten

### Kantenpolierautomat LCV 611



Beschreibung	Artikel- Nummer
* 6 Schleifsupporte für den Stirnflächenschliff	
* 1 Schleifsupport bandseitig	
* 1 Schleifsupport gegenüberliegende Seite des Bandes	
* mit SF-Aufnahmeteller 130 mm Durchmesser	
* alle Supporte zur Aufnahme von Schleifringen mit 130 mm Durchmesser	
* Anschlußgewinde M 24	
* Abdeckhaube aus Edelstahl V2A	
* Elektrischer Anschlußwert 6,8 kW 400 V 50 Hz	
* Farbe: Eisblau 5211	
* Maße (LxTxH): 2.450 x 1.185 x 1.379 mm	02860050

### Kantenpolierautomat LCV 611-SE



Beschreibung	Artikel- Nummer
6 Schleifsupporte für den Stirnflächenschliff	
* 1 eingangsseitiger Support zur Aufnahme von einer Kalibrierscheibe, einem Wasserrillenfräser oder einer Diamanttrennscheibe 250 mm Durchmesser für Gehrungsschnitte	
* 1 Schleifsupport bandseitig	
* 1 Schleifsupport gegenüberliegende Seite des Bandes	
* mit SF-Aufnahmeteller 130 mm Durchmesser	
* alle Supporte zur Aufnahme von Schleifringen mit 130 mm Durchmesser	
* Anschlußgewinde M 24	
* Abdeckhaube aus Edelstahl V2A	
* Elektrischer Anschlußwert 10,3 kW 400 V 50 Hz	
* Farbe: Eisblau 5211	
* Maße (LxTxH): 2.825 x 1.185 x 1.379 mm	02860051

### Kantenpolierautomat LCV 611-SU

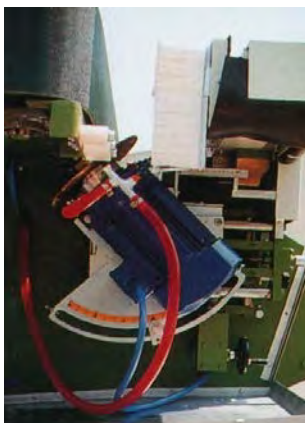

Beschreibung	Artikel- Nummer
* 6 Schleifsupporte für den Stirnflächenschliff	
* 1 ausgangsseitiger Support zur Aufnahme von einer Kalibrierscheibe, einem Wasserrillenfräser oder einer Diamanttrennscheibe 250 mm Durchmesser für Gehrungsschnitte	
* 1 Schleifsupport bandseitig	
* 1 Schleifsupport gegenüberliegende Seite des Bandes	
* mit SF-Aufnahmeteller 130 mm Durchmesser	
* alle Supporte zur Aufnahme von Schleifringen mit 130 mm Durchmesser	
* Anschlußgewinde M 24	
* Abdeckhaube aus Edelstahl V2A	
* Elektrischer Anschlußwert 12,1 kW 400 V 50 Hz	
* Farbe: Eisblau 5211	
* Maße (LxTxH): 2.695 x 1.185 x 1.379 mm	02860052

## Kantenpolierautomaten

### Kantenpolierautomat LCV 711 M



Beschreibung	Artikel- Nummer
* 7 Schleifsupporte für den Stirnflächenschliff	
* 1 Schleifsupport bandseitig	
* 1 Schleifsupport gegenüberliegende Seite des Bandes	
* mit SF-Aufnahmetellern 130 - 150 mm Durchmesser	
* alle Supporte zur Aufnahme von Schleifringen mit 130 - 150 mm Durchmesser	
* Anschlußgewinde M 24	
* Abdeckhaube aus Edelstahl V2A	
* Elektrischer Anschlußwert 13 kW 400 V 50 Hz	
* Farbe: Eisbau 5211	
* Maße (LxTxH): 2.710 x 1.185 x 1.379 mm	02860070

### Kantenpolierautomat LCV 711 M-SE

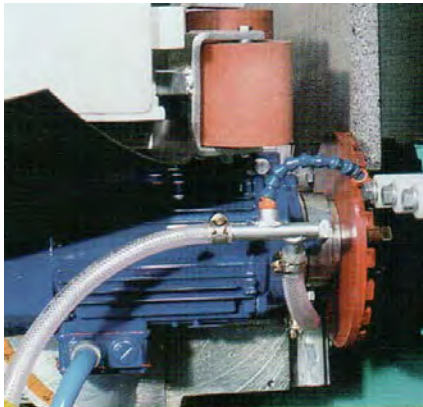

Beschreibung	Artikel- Nummer
* 7 Schleifsupporte für den Stirnflächenschliff	
* 1 eingangsseitiger Support zur Aufnahme von einer Kalibrierscheibe, einem Wasserrillenfräser oder einer Diamanttrennscheibe 250 mm Durchmesser für Gehrungsschnitte	
* 1 Schleifsupport bandseitig	
* 1 Schleifsupport gegenüberliegende Seite des Bandes	
* mit SF-Aufnahmetellern 130 - 150 mm Durchmesser	
* alle Supporte zur Aufnahme von Schleifringen mit 130 - 150 mm Durchmesser	
* Anschlußgewinde M 24	
* Abdeckhaube aus Edelstahl V2A	
* Elektrischer Anschlußwert 16,5 kW 400 V 50 Hz	
* Farbe: Eisbau 5211	
* Maße (LxTxH): 3.125 x 1.185 x 1.379 mm	02860071



## Kantenpolierautomaten

### Kantenpolierautomat LCV 711 M-SU



Beschreibung	Artikel- Nummer
* 7 Schleifsupporte für den Stirnflächenschliff	
* 1 ausgangsseitiger Support zur Aufnahme von einer Kalibrierscheibe, einem Wasserrillenfräser oder einer Diamanttrennscheibe 250 mm Durchmesser für Gehrungsschnitte	
* 1 Schleifsupport bandseitig	
* 1 Schleifsupport gegenüberliegende Seite des Bandes	
* mit SF-Aufnahmetellern 130 - 150 mm Durchmesser	
* alle Supporte zur Aufnahme von Schleifringen mit 130 - 150 mm Durchmesser	
* Anschlussgewinde M 24	
* Abdeckhaube aus Edelstahl V2A	
* Elektrischer Anschlußwert 18,3 kW 400 V 50 Hz	
* Farbe: Eisblau 5211	
* Maße (LxTxH): 2.995 x 1.185 x 1.379 mm	02860072



### Kantenpolierautomat LCV 711 M-SE/SU

Beschreibung	Artikel- Nummer
* 7 Schleifsupporte für den Stirnflächenschliff	
* 1 eingangsseitiger Support zur Aufnahme von einer Kalibrierscheibe, einem Wasserrillenfräser oder einer Diamanttrennscheibe 250 mm Durchmesser für Gehrungsschnitte	
* 1 ausgangsseitiger Support zur Aufnahme von einer Kalibrierscheibe, einem Wasserrillenfräser oder einer Diamanttrennscheibe 250 mm Durchmesser für Gehrungsschnitte	
* 1 Schleifsupport bandseitig	
* 1 Schleifsupport gegenüberliegende Seite des Bandes	
* mit SF-Aufnahmetellern 130 - 150 mm Durchmesser	
* alle Supporte zur Aufnahme von Schleifringen mit 130 - 150 mm Durchmesser	
* Anschlussgewinde M 24	
* Abdeckhaube aus Edelstahl V2A	
* Elektrischer Anschlußwert 21,8 kW 400 V 50 Hz	
* Farbe: Eisblau 5211	
* Maße (LxTxH): 3.430 x 1.185 x 1.379 mm	02860073





## Kantenpolierautomaten

### Kantenpolierautomat LCV 711 M-V/SU

Beschreibung	Artikel- Nummer
* 7 Schleifsupporte für den Stirnflächenschliff mit SF-Aufnahmetellern 130 - 150 mm Durchmesser	
* 1 eingangsseitiger Support für vertikale Schnitte; manuelle Einstellung der Schnitthöhe und -tiefe	
* 1 ausgangsseitiger Support für horizontale Schnitte; manuelle Einstellung der Schnitthöhe und -tiefe; auch zur Aufnahme einer Kalibrierscheibe, eines Wasserrillenfräasers oder einer Trennscheibe (Ø 250 mm) für Gehrungsschnitte geeignet	
* 1 Schleifsupport bandseitig	
* 1 Schleifsupport gegenüberliegende Seite des Bandes	
* Elektronische Steuerung der Flächensupporte mit der Option, die Anfahr- und Absetzpunkte jedes einzelnen Supports zu bestimmen	
* Anschlußgewinde M 24	
* Abdeckhaube aus Edelstahl V2A	
* Farbe: Eisblau 5211	02860074



### Sonderausstattungen für LCV 611/711

Beschreibung	Artikel- Nummer
* eingangsseitige Rollenbahn 500 mm breit, mit Vertikalstütze, Länge 1.500 mm	02892390
* ausgangsseitige Rollenbahn 500 mm breit, mit Vertikalstütze, Länge 1.500 mm	02892400
* eingangsseitige Rollenbahn 500 mm breit, mit Vertikalstütze, Länge 2.000 mm	02892500
* ausgangsseitige Rollenbahn 500 mm breit, mit Vertikalstütze, Länge 2.000 mm	02892550
* Elektronische Steuerung der Flächensupporte mit der Option, die Anfahr- und Absetzpunkte jedes einzelnen Supports zu bestimmen <sup>1</sup>	02860110
* Micro-Oszillation	02860115
* automatischer Anpressbalken	02860120
* elektrisches Wasserventil	02860190
* Farbe blau RAL 5012	02860200

<sup>1</sup> bei LCV 711 M-V/SU serienmäßig

### Sonderausstattungen für LCV 711

Beschreibung	Artikel- Nummer
* zusätzlicher Flächenschleifsupport (insgesamt max. 9 Supporte)	02860160
* zusätzlicher Fasensupport (insgesamt max. 3 Ober- und 3 Unterfasen)	02860165

## Kantenpolierautomaten

### Kantenpolierautomat LCH 711 M



Beschreibung	Artikel-Nummer
* 7 Schleifsupporte für den Stirnflächenschliff	
* 1 Schleifsupport bandseitig	
* 1 Schleifsupport gegenüberliegende Seite des Bandes	
* motorische Absenkung des Anpressbalkens	
* alle Funktionen bedienbar vom Steuerungstableau am Schwenkbalken	
* manuell ausfahrbarer Stützbalken für große Werkstücke	
* alle Supporte zur Aufnahme von Schleifringen mit 130 - 150 mm Durchmesser	
* Anschlußgewinde M 24	
* Abdeckhaube aus Edelstahl V2A	
* Elektrischer Anschlußwert 13,2 kW 400 V 50 Hz	
* Laufrichtung wahlweise von rechts nach links oder von links nach rechts	
* Farbe: Eisblau 5211	
* Maße (LxTxH): 3.350 x 1.700 x 1.725 mm	02860080

### Kantenpolierautomat LCH 711 M-SE



Beschreibung	Artikel-Nummer
* 7 Schleifsupporte für den Stirnflächenschliff	
* 1 eingangsseitiger Support zur Aufnahme einer Kalibrierscheibe, eines Wasserrillenfräasers oder einer Diamanttrennscheibe 250 mm Durchmesser	
* 1 Schleifsupport bandseitig	
* 1 Schleifsupport gegenüberliegende Seite des Bandes	
* motorische Absenkung des Anpressbalkens	
* alle Funktionen bedienbar vom Steuerungstableau am Schwenkbalken	
* manuell ausfahrbarer Stützbalken für große Werkstücke	
* mit SF-Aufnahmeteller 130 - 150 mm Durchmesser	
* alle Supporte zur Aufnahme von Schleifringen mit 130 - 150 mm Durchmesser	
* Anschlußgewinde M24	
* Abdeckhaube aus Edelstahl V2A	
* Elektrischer Anschlußwert 16,7 kW 400 V 50 Hz	
* Laufrichtung wahlweise von rechts nach links oder von links nach rechts	
* Farbe: Eisblau 5211	
* Maße (LxTxH): 3.700 x 1.700 x 1.725 mm	02860081

## Kantenpolierautomaten

### Kantenpolierautomat LCH 711 M-SU



Beschreibung	Artikel-Nummer
* 7 Schleifsupporte für den Stirnflächenschliff	
* 1 ausgangsseitiger Support zur Aufnahme einer Kalibrierscheibe, eines Wasserrillenfräsers oder einer Diamanttrennscheibe 250 mm Durchmesser	
* 1 Schleifsupport bandseitig	
* 1 Schleifsupport gegenüberliegende Seite des Bandes	
* motorische Absenkung des Anpressbalkens	
* alle Funktionen bedienbar vom Steuerungstableau am Schwenkbalken	
* manuell ausfahrbarer Stützbalken für große Werkstücke	
* mit SF-Aufnahmeteller 130 - 150 mm Durchmesser	
* alle Supporte zur Aufnahme von Schleifringen mit 130 - 150 mm Durchmesser	
* Anschlußgewinde M24	
* Abdeckhaube aus Edelstahl V2A	
* Elektrischer Anschlußwert 18,5 kW 400 V 50 Hz	
* Laufrichtung wahlweise von rechts nach links oder von links nach rechts	
* Farbe: Eisblau 5211	
* Maße (LxTxH): 3.550 x 1.700 x 1.725 mm	02860082



### Kantenpolierautomat LCH 711 M-SE/SU

Beschreibung	Artikel-Nummer
* 7 Schleifsupporte für den Stirnflächenschliff	
* 1 eingangsseitiger Support zur Aufnahme einer Kalibrierscheibe, eines Wasserrillenfräsers oder einer Diamanttrennscheibe 250 mm Durchmesser	
* 1 ausgangsseitiger Support zur Aufnahme einer Kalibrierscheibe, eines Wasserrillenfräsers oder einer Diamanttrennscheibe 250 mm Durchmesser	
* 1 Schleifsupport bandseitig	
* 1 Schleifsupport gegenüberliegende Seite des Bandes	
* motorische Absenkung des Anpressbalkens	
* alle Funktionen bedienbar vom Steuerungstableau am Schwenkbalken	
* manuell ausfahrbarer Stützbalken für große Werkstücke	
* mit SF-Aufnahmeteller 130 - 150 mm Durchmesser	
* alle Supporte zur Aufnahme von Schleifringen mit 130 - 150 mm Durchmesser	
* Anschlußgewinde M24	
* Abdeckhaube aus Edelstahl V2A	
* Elektrischer Anschlußwert 18,5 kW 400 V 50 Hz	
* Laufrichtung wahlweise von rechts nach links oder von links nach rechts	
* Farbe: Eisblau 5211	
* Maße (LxTxH): 3.800 x 1.700 x 1.725 mm	02860083

## Kantenpolierautomaten

### Kantenpolierautomat LCH 711 M-O/SU



Beschreibung	Artikel-Nummer
* 7 Schleifsupporte für den Stirnflächenschliff	
* 1 eingangsseitiger Support für horizontale Schnitte; manuelle Einstellung der Schnitthöhe und -tiefe	
* 1 ausgangsseitiger Support für horizontale Schnitte; manuelle Einstellung der Schnitthöhe und -tiefe; auch zur Aufnahme einer Kalibrierscheibe, eines Wasserrillenfräasers oder einer Trennscheibe (Ø 250 mm) für Gehrungsschnitte geeignet	
* 1 Schleifsupport bandseitig	
* 1 Schleifsupport gegenüberliegende Seite des Bandes	
* Elektronische Steuerung der Flächensupporte mit der Option, die Anfahr- und Absetzpunkte jedes einzelnen Supports zu bestimmen	
* motorische Absenkung des Anpressbalkens	
* alle Funktionen bedienbar vom Steuerungstableau am Schwenkbalken	
* manuell ausfahrbarer Stützbalken für große Werkstücke	
* mit SF-Aufnahmeteller 130 - 150 mm Durchmesser	
* alle Supporte zur Aufnahme von Schleifringen mit 130 - 150 mm Durchmesser	
* Anschlußgewinde M24	
* Abdeckhaube aus Edelstahl V2A	
* Elektrischer Anschlußwert 18,5 kW 400 V 50 Hz	
* Laufrichtung wahlweise von rechts nach links oder von links nach rechts	
* Farbe: Eisblau 5211	02860084

### Sonderausstattungen für LCH 711



Beschreibung	Artikel-Nummer
* eingangsseitige Rollenbahn 500 mm breit, Länge 1.500 mm	02893390
* ausgangsseitige Rollenbahn 500 mm breit, Länge 1.500 mm	02893400
* eingangsseitige Rollenbahn 500 mm breit, Länge 2.000 mm	02893500
* ausgangsseitige Rollenbahn 500 mm breit, Länge 2.000 mm	02893550
* elektrisches Wasserventil	02860190
* Elektronische Steuerung der Flächensupporte mit der Option, die Anfahr- und Absetzpunkte jedes einzelnen Supports zu bestimmen <sup>1</sup>	02860110
* Micro-Oszillation	02860115
* Bodenwanne aus Edelstahl	02860130
* zusätzlicher Flächenschleifsupport (insgesamt max. 9 Supporte)	02860150
* zusätzlicher Fasensupport (insgesamt max. 3 Ober- und 3 Unterfasen)	02860155
* Farbe grün	02860197

<sup>1</sup> bei LCH 711 M-O/SU serienmäßig



## Kantenpolierautomaten

### Kantenpolierautomat LCT 522 CAI-MO



Beschreibung	Artikel- Nummer
* Vertikal-Automat zum Schleifen und Polieren von runden und konvexen Profilen sowie rechtwinkligen Kanten	
* Ausgestattet mit Computersteuerung und Micro-Oszillation	
* 5 schwingende Supporte bei Profilverstellung, die bei der Herstellung von geraden Kanten micro-oszillieren	
* 1 Abstärkfräser	
* 1 Formfräser	
* 1 Oberfasensupport (45°) zum Fräsen	
* 1 Unterfasensupport (45°) zum Fräsen	
* 1 eingangsseitige Rollenbahn 1.200 mm lang	
* 1 ausgangsseitige Rollenbahn 1.200 mm lang	
* Farbe: Eisblau 5211	
* Maße (LxTxH): 3.890 x 1.300 x 1.550 mm	02860500

### Sonderausstattungen für LCT 522 CAI-MO



Beschreibung	Artikel- Nummer
* eingangsseitige Rollenbahn 500 mm breit, mit Vertikalstütze, Länge 1.500 mm	02895390
* ausgangsseitige Rollenbahn 500 mm breit, mit Vertikalstütze, Länge 1.500 mm	02895400
* eingangsseitige Rollenbahn 500 mm breit, mit Vertikalstütze, Länge 2.000 mm	02895500
* ausgangsseitige Rollenbahn 500 mm breit, mit Vertikalstütze, Länge 2.000 mm	02895550
* Wendelstufenautomatik	02860720
* elektrisches Wasserventil	02860730
* Farbe blau RAL 5012	02860790

## Kantenpolierautomaten

### Kantenschleifautomat LTV 621

kein Profilwerkzeug erforderlich

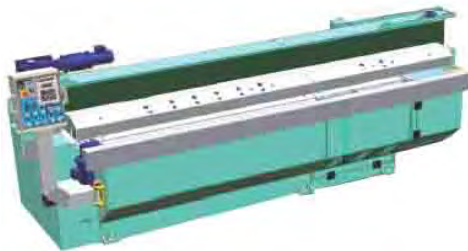

Beschreibung	Artikel- Nummer
* Vertikal-Automat zum Schleifen und Polieren von runden und konvexen Profilen sowie rechtwinkligen Kanten	
* Ausgestattet mit Computersteuerung und Micro-Oszillation	
* 6 schwingende Supporte bei Profilverstellung, die bei der Herstellung von geraden Kanten micro-oszillieren	
* 1 ausgangsseitiger Support (vertikal oder horizontal) zur Aufnahme einer Kalibrierscheibe, eines Wasserrillenfräsers oder einer Diamanttrennscheibe 250 mm Ø	
* 1 Schleifsupport für die Oberfase	
* 1 Schleifsupport für die Unterfase	
* motorische Absenkung des Anpressbalkens	
* alle Funktionen bedienbar vom Steuerungstabelleau am Schwenkbalken	
* alle Supporte zur Aufnahme von Schleifringen mit 130 mm Durchmesser	
* Anschlussgewinde M24	
* Abdeckhaube aus Edelstahl V2A	
* Elektrischer Anschlußwert 21,2 kW 400 V 50 Hz	
* Laufrichtung wahlweise von rechts nach links oder von links nach rechts	
* Farbe: Eisblau 5211	
* Maße (LxTxH): 4.100 x 1.300 x 1.330 mm	02860060

### Sonderausstattungen für LTV 621



Beschreibung	Artikel- Nummer
* Steuerbare Positionierung des ersten Frässupports	02860170
* Steuerung zur Bestimmung der Anfahr- und Absetzpunkte der einzelnen Schleifsupporte	02860180
* eingangsseitige Rollenbahn 500 mm breit, Länge 1.500 mm mit Vertikalstütze	02892390
* ausgangsseitige Rollenbahn 500 mm breit, Länge 1.500 mm mit Vertikalstütze	02892400
* eingangsseitige Rollenbahn 500 mm breit, Länge 2.000 mm mit Vertikalstütze	02892500
* ausgangsseitige Rollenbahn 500 mm breit, Länge 2.000 mm mit Vertikalstütze	02892550
* Automatische Positionierung der beiden eingangsseitigen Fasensupporte	02860168
* Elektrisches Wasserventil	02860196
* Farbe grün	02860199



## Kantenpolierautomaten

### Kantenpolierautomat LTT 621

kein Profilwerkzeug erforderlich



Beschreibung	Artikel-Nummer
* Horizontal-Automat zum Schleifen und Polieren von runden und konvexen Profilen sowie rechtwinkligen Kanten	
* Ausgestattet mit Computersteuerung und Micro-Oszillation	
* 6 schwingende Supporte bei Profilherstellung, die bei der Herstellung von geraden Kanten micro-oszillieren	
* 1 eingangsseitiger Support zur Aufnahme einer Kalibrierscheibe, eines Wasserrillenfräsers oder einer Diamanttrennscheibe 250 mm Durchmesser	
* 1 Schleifsupport für die Oberfase	
* 1 Schleifsupport für die Unterfase	
* motorische Absenkung des Anpressbalkens	
* alle Funktionen bedienbar vom Steuerungstableau am Schwenkbalken	
* manuell ausfahrbarer Stützbalken für große Werkstücke	
* alle Supporte zur Aufnahme von Schleifringen mit 130 mm Durchmesser	
* Anschlußgewinde M24	
* Abdeckhaube aus Edelstahl V2A	
* Elektrischer Anschlußwert 18,5 kW 400 V 50 Hz	
* Laufrichtung wahlweise von rechts nach links oder von links nach rechts	
* Farbe: Eisblau 5211	
* Maße (LxTxH): 3.704 x 1.408 x 2.110 mm	02860621

### Sonderausstattungen für LTT 621



Beschreibung	Artikel-Nummer
* eingangsseitige Rollenbahn 500 mm breit, Länge 1.500 mm	02893390
* ausgangsseitige Rollenbahn 500 mm breit, Länge 1.500 mm	02893400
* eingangsseitige Rollenbahn 500 mm breit, Länge 2.000 mm	02893500
* ausgangsseitige Rollenbahn 500 mm breit, Länge 2.000 mm	02893550
* 2 zusätzliche Schleifsupporte für die Ober- und Unterfase (beide ausgangsseitig)	02860660
* 1 Support für die Politur der Unterseite (vertikal arbeitend, vertikal und horizontal verstellbar)	02860661
* 1 Support für horizontale und vertikale Schnitte (nicht drehbar), max. Schnitttiefe von der Kante 250 mm	02860665
* Steuerbare Positionierung des ersten Frässupports	02860666
* Steuerung zur Bestimmung der Anfahr- und Absetzpunkte der einzelnen Schleifsupporte	02860667
* Automatische Positionierung der beiden eingangsseitigen Fasensupporte	02860668
* Elektrisches Wasserventil	02860659
* Farbe grün	02860669

## Kantenpolierautomaten

### Kantenpolierautomat LTN 621

Horizontal arbeitender Kantenpolierautomat für Rundkanten bis 8 cm und gerade Kanten bis 10 cm Materialstärke



#### Beschreibung

- \* 6 oszillierende Schleifsupporte für den Stirnflächenschliff
- \* 1 eingangsseitiger Support zur Aufnahme von einer Kalibrierscheibe, einem Wasserrillenfräser oder einer Diamanttrennscheibe 250 mm Durchmesser
- \* 1 Schleifsupport für die Oberfase
- \* 1 Schleifsupport für die Unterfase
- \* Elektronische Steuerung der Supporte, mit der Option, die Anfahr- und Absetzpunkte jedes einzelnen Supports individuell zu bestimmen
- \* Werkzeuge  $\varnothing$  120 - 130 mm Durchmesser
- \* Anschlußgewinde M 24
- \* Abdeckhaube aus Edelstahl V2A
- \* Elektrischer Anschlußwert 26 kW 400 V 50 Hz
- \* Farbe: Eisblau 5211
- \* Maße (LxTxH): 4.000 x 1.800 x 1.379 mm



### Sonderausstattung und Zubehör

#### Beschreibung

- \* eingangsseitige Kalibrierung der vorderen Kante
- \* eingangsseitige Rollenbahn 650 mm breit  
Länge 1.400 mm
- \* ausgangsseitige Rollenbahn 650 mm breit  
Länge 1.400 mm
- \* Wasser Magnet Ventil

## Kantenpolierautomaten

### Kantenpolierautomat LTZ 821

Horizontal arbeitender Kantenpolierautomat für Rundkanten und gerade Kanten bis 10 cm Materialstärke



#### Beschreibung

- \* 8 oszillierende Schleifsupporte für den Stirnflächenschliff
- \* 1 eingangsseitiger Support zur Aufnahme von einer Kalibrierscheibe, einem Wasserrillenfräser oder einer Diamanttrennscheibe 250 mm Durchmesser
- \* 1 Schleifsupport für die Oberfase
- \* 1 Schleifsupport für die Unterfase
- \* Elektronische Steuerung der Supporte, mit der Option, die Anfahr- und Absetzpunkte jedes einzelnen Supporte individuell zu bestimmen
- \* Werkzeuge  $\varnothing$  120 - 130 mm Durchmesser
- \* Anschlußgewinde M 24
- \* Abdeckhaube aus Edelstahl V2A
- \* Elektrischer Anschlußwert 34 kW 400 V 50 Hz
- \* Farbe: Eisblau 5211
- \* Maße (LxTxH): 4.810 x 1.900 x 1.379 mm

### Sonderausstattung und Zubehör



#### Beschreibung

- \* 1 ausgangsseitiger Support (gegenüberliegende Bandseite) zum Nutschneiden
- \* 1 ausgangsseitiger Support (Bandseite) zum Nutschneiden
- \* 1 ausgangsseitiger Schleifsupport für Unterschliff und Anti Rutsch Streifen
- \* 1 Zusatzsupport für Diamanttrennscheiben-Schnitt
- \* 2-facher Diamanttrennscheiben-Schnitt
- \* 1 ausgangsseitiger multifunktionaler Zusatzsupport
- \* zusätzlicher Fasenschleifsupport ( insgesamt max. 3 Supporte)
- \* eingangsseitige Kalibrierung der vorderen Kante
- \* eingangsseitige Rollenbahn 650 mm breit  
Länge 1.400 mm
- \* ausgangsseitige Rollenbahn 650 mm breit  
Länge 1.400 mm
- \* Wasser Magnet Ventil

## Kantenpolierautomaten

### Kantenpolierautomat LTX 621

Horizontal arbeitender Kantenpolierautomat für gerade Kanten bis 10 cm und Rundkanten bis 8 cm Materialstärke.



#### Beschreibung

- \* 6 oszillierende Schleifsupporte für den Stirnflächenschliff
- \* 1 eingangsseitiger Support zur Aufnahme von einer Kalibrierscheibe, einem Wasserrillenfräser oder einer Diamanttrennscheibe 250 mm Durchmesser
- \* 1 Schleifsupport für die Oberfase
- \* 1 Schleifsupport für die Unterfase
- \* Elektronische Steuerung der Supporte, mit der Option, die Anfahr- und Absetzpunkte jedes einzelnen Supporte individuell zu bestimmen
- \* Werkzeuge ø 120 - 130 mm Durchmesser
- \* Anschlußgewinde M 24
- \* Abdeckhaube aus Edelstahl V2A
- \* Elektrischer Anschlußwert 28 kW 400 V 50 Hz
- \* Farbe: Eisblau 5211
- \* Maße (LxTxH):4.810 x 1.900 x 1.379 mm

### Sonderausstattung und Zubehör



#### Beschreibung

- \* 1 ausgangsseitiger Support (gegenüberliegende Bandseite) zum Nutschneiden
- \* 1 ausgangsseitiger Support (Bandseite) zum Nutschneiden
- \* 1 ausgangsseitiger Schleifsupport für Unterschliff und Anti Rutsch Streifen
- \* 1 Zusatzsupport für Diamanttrennscheiben-Schnitt
- \* zusätzlicher Fasenschleifsupport ( insgesamt max. 3 Supporte)
- \* 2-facher Diamanttrennscheiben-Schnitt
- \* 1 ausgangsseitiger multifunktionaler Zusatzsupport
- \* eingangsseitige Kalibrierung der vorderen Kante
- \* eingangsseitige Rollenbahn 650 mm breit Länge 1.400 mm
- \* ausgangsseitige Rollenbahn 650 mm breit Länge 1.400 mm
- \* Wasser Magnet Ventil

## Kantenpolierautomaten

### Kantenpolierautomat LCG 711

Horizontal arbeitender Kantenpolierautomat für gerade Kanten bis 10 cm Materialstärke



#### Beschreibung

- \* 7 Schleifsupporte für den Stirnflächenschliff
- \* 1 Schleifsupport für die Oberfase
- \* 1 Schleifsupport für die Unterfase
- \* Elektronische Steuerung der Supporte, mit der Option, die Anfah- und Absetzpunkte jedes einzelnen Supporte individuell zu bestimmen
- \* Werkzeuge  $\varnothing$  120 - 130 mm Durchmesser
- \* Anschlußgewinde M 24
- \* Abdeckhaube aus Edelstahl V2A
- \* Elektrischer Anschlußwert 14,3 kW 400 V 50 Hz
- \* Farbe: Eisblau 5211
- \* Maße (LxTxH): 3.350 x 1.700 x 1.925 mm

### Kantenpolierautomat LCG 711 SE

Horizontal arbeitender Kantenpolierautomat für gerade Kanten bis 10 cm Materialstärke

#### Beschreibung

- \* 7 Schleifsupporte für den Stirnflächenschliff
- \* 1 Schleifsupport für die Oberfase
- \* 1 Schleifsupport für die Unterfase
- \* 1 eingangsseitiger Support zur Aufnahme von einer Kalibrierscheibe, einen Wasserrillenfräser oder einer Diamanttrennscheibe 250 mm Durchmesser für Gehrungsschnitte
- \* Elektronische Steuerung der Supporte, mit der Option, die Anfah- und Absetzpunkte jedes einzelnen Supporte individuell zu bestimmen
- \* Werkzeuge  $\varnothing$  120 - 130 mm Durchmesser
- \* Anschlußgewinde M 24
- \* Abdeckhaube aus Edelstahl V2A
- \* Elektrischer Anschlußwert 17,8 kW 400 V 50 Hz
- \* Farbe: Eisblau 5211
- \* Maße (LxTxH): 3.700 x 1.700 x 1.925 mm

### Kantenpolierautomat LCG 711 SU

Horizontal arbeitender Kantenpolierautomat für gerade Kanten bis 10 cm Materialstärke

#### Beschreibung

- \* 7 Schleifsupporte für den Stirnflächenschliff
- \* 1 Schleifsupport für die Oberfase
- \* 1 Schleifsupport für die Unterfase
- \* 1 ausgangsseitiger Support zur Aufnahme von einer Kalibrierscheibe, einem Wasserrillenfräser oder einer Diamanttrennscheibe 250 mm Durchmesser für Gehrungsschnitte
- \* Elektronische Steuerung der Supporte, mit der Option, die Anfah- und Absetzpunkte jedes einzelnen Supporte individuell zu bestimmen
- \* Werkzeuge  $\varnothing$  120 - 130 mm Durchmesser
- \* Anschlußgewinde M 24
- \* Abdeckhaube aus Edelstahl V2A
- \* Elektrischer Anschlußwert 19,8 kW 400 V 50 Hz
- \* Farbe: Eisblau 5211
- \* Maße (LxTxH): 3.550 x 1.700 x 1.925 mm

## Kantenpolierautomaten

### Kantenpolierautomat LCG 711 SE/SU

Horizontal arbeitender Kantenpolierautomat für gerade Kanten bis 10 cm Materialstärke



#### Beschreibung

- \* 7 Schleifsupporte für den Stirnflächenschliff
- \* 1 Schleifsupport für die Oberfase
- \* 1 Schleifsupport für die Unterfase
- \* 1 eingangsseitiger Support zur Aufnahme von einer Kalibrierscheibe, einen Wasserrillenfräser oder einer Diamanttrennscheibe 250 mm Durchmesser für Gehrungsschnitte
- \* 1 ausgangsseitiger, multifunktionaler Support, schwenkbar von 0°- 90 ° , geeignet zum Profilieren, Nutfräsen, Gehrungsschneiden, Schrägschnitte. Manuell vertikal und horizontal verstellbar.
- Drehzahl: 1400 Upm; Ø Werkzeug 250 mm; Motor 5,25 kW.
- \* Elektronische Steuerung der Supporte, mit der Option, die Anfahr- und Absetzpunkte jedes einzelnen Supporte individuell zu bestimmen
- \* Werkzeuge ø 120 - 130 mm Durchmesser
- \* Anschlußgewinde M 24
- \* Abdeckhaube aus Edelstahl V2A
- \* Elektrischer Anschlußwert 23,3 kW 400 V 50 Hz
- \* Farbe: Eisblau 5211
- \* Maße (LxTxH): 3.790 x 1.700 x 1.925 mm

### Sonderausstattung und Zubehör

#### Beschreibung

- \* spezielle Konstruktion des Chassis zur Bearbeitung schmaler Stücke. Min. Breite 45 mm
- \* 1 ausgangsseitiger Support (gegenüberliegende Bandseite) zum Nutschneiden
- \* 1 ausgangsseitiger Support (Bandseite) zum Nutschneiden
- \* 1 ausgangsseitiger Schleifsupport für Unterschliff und Anti Rutsch Streifen
- \* 1 Zusatzsupport für Diamanttrennscheiben-Schnitt
- \* 2-facher Diamanttrennscheiben-Schnitt
- \* zusätzlicher Fasenschleifsupport (Bandseite, insg. max. 3 Supporte)
- \* zusätzlicher Fasenschleifsupport (gegenüberliegende Bandseite, insg. max. 3 Supporte)
- \* eingangsseitige Kalibrierung der vorderen Kante
- \* eingangsseitige Rollenbahn 500 mm breit Länge 1.500 mm
- \* ausgangsseitige Rollenbahn 500 mm breit Länge 1.500 mm
- \* Wasser Magnet Ventil

weitere Sonderausstattung und Automatisierung auf Anfrage





## Schlammwässerer

Systeme zur Eindickung des Schleifschlammes

für die stichfeste Schlammsorgung gemäß den gesetzlichen Richtlinien

- > Zufuhr des Schleifschlammes über eine Schlammpumpe in das Verteilersystem
- > Zuflusskontrolle mittels eines Schwimmers
- > Entwässerung mittels Eigendruck
- > Edelstahl
- > 400 Volt, 50 Hz



DS 50

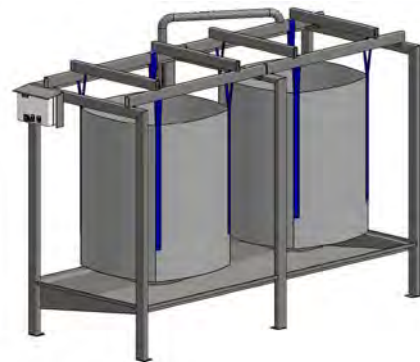

2 DSM



### Schlammwässerer DS

Typ	Sack-Kapazität	Anzahl der Säcke	Maße in cm	Tauchpumpe kW	Artikelnummer
DS 20	180l	2	L: 1200 B: 500 H: 2000	0,75	02850501
DS 40	360l	4	L: 2200 B: 500 H: 2000	0,75	02850511
DS 60	540l	5	L: 3200 B: 500 H: 2000	0,75	02850521

### Schlammwässerer 2 DSM

Typ	Sack-Kapazität	Anzahl der Säcke	Maße in mm	Tauchpumpe kW	Artikelnummer
1 DSM	1000l	1 a` 1000 l	L: 1400 B: 1250 H: 2400	0,75	
2 DSM	2000l	2 a` 1000 l	L: 2800 B: 1250 H: 2400	0,75	02850496
4 DSM	4000l	4 a` 1000 l	L: 5600 B: 1250 H: 2400	0,75	

### Filtersäcke für Schlammwässerer

Beschreibung	Artikelnummer
Filtersäcke PP-Gewebe	02859010
Filtersäcke Jumbo 1000 L mit 4 Schlaufen oben und 2 Schlaufen unten für 2 DSM	02859100

## Schlamm Entsorgung DEP

**Reinigungssystem des Brauchwassers und Dehydrierung für die stichfeste Schlamm Entsorgung gemäß den gesetzlichen Richtlinien**

- > Zufuhr des Brauchwasser über eine Schlammpumpe in den Sedimentationstank
- > Rückführung des gereinigten Wassers mittel Überlauf in den Wasserkreislauf
- > Asetzen der Schwebstoffe durch Trichtersystem
- > Einsatz von Beflockungsmitteln nicht zwingend notwendig
- > Abpumpen des Schlammes erfolgt über eine Schneckenpumpe
- > inklusive Auffangbehälter mit Rahmen 2 DSM für 2 x 1 m<sup>3</sup>-Säcke ab DEP350C
- > Abwasserklärer aus Edelstahl
- > elektrische Steuerung der Schneckenpumpe
- > 400 Volt, 50 Hz



Verfahrensschemata

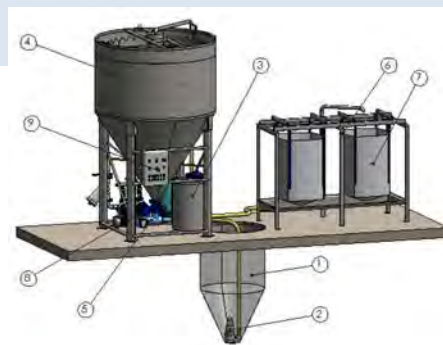

- 1 Abwassertank
- 2 Tauchpumpepumpe
- 3 Beflockungssystem
- 4 Dekantierer
- 5 Schlammauslass
- 6 DSM Filtersack System
- 7 Filtersäcke
- 8 Pumpeneinheit gereinigtes Wasser



### Schlamm Entsorgung DEP C - Dekantier in Silo-Form

Typ	Kapazität	Maße in cm	Wasserdruck in bar	Artikelnummer
150 C-05	150 l	Ø: 2000 H: 4800	3,0	02850460
350 C + 2DSM	350l	Ø: 2430 H: 4200	4,5 - 5,0	02850461
600 C + 2 DSM	600l	Ø: 2430 H: 5250	4,5 - 5,0	02850462

\*weitere Modelle auf Anfrage



### Schlamm Entsorgung DEP QC - Dekantier in qaudratischer Form

Typ	Kapazität	Maße in mm	Wasserdruck in bar	Artikelnummer
350 QC + 2 DSM	350 l	L: 2360 B: 2360 H: 3800	4,5 - 5,0	02850463
500 QC + 2 DSM	500 l	L: 2400 B: 2400 H: 4750	4,8 - 5,0	02850463
800 QC + 2 DSM	800 l	L: 2400 B: 2500 H: 6200	5,0	02850464

## Wasserabsaugwand

- > Ansaugen des Staubes mittels Ventilatoren
- > Staubbindung durch den auf der Vorderseite laufenden Wasserfilm und der in der Anlage befindliche Wasserverneblung
- > Tropfenfänger verhindern einen Ausritt von Staub und Wasser an den Ventilatoren
- > Der entstandene Schlamm wird isoliert und in dem unten befindlichen Sammelbehälter aufgefangen
- > eigenes Wasserkreislaufsystem mittel integrierter Tauchpumpe
- > regulierbarer Wasserdurchfluss
- > keine Filtermatten etc notwendig
- > einfache Reinigung durch eine an der Rückseite befindliche Tür
- > aus Edelstahl

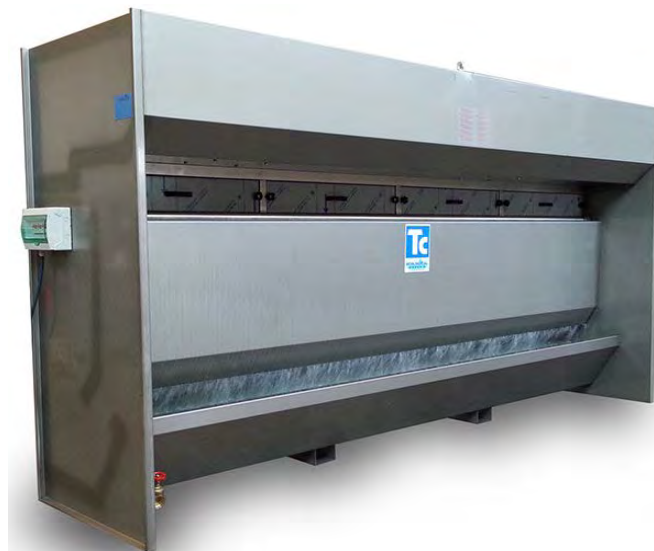

## Wasserabsaugwand

	<b>MB 20</b>	<b>MB 30</b>	<b>MB 40</b>	<b>MB 50</b>	<b>MB 60</b>
Breite	2.080 mm	3.080 mm	4.080 mm	5.080 mm	6.080 mm
Tiefe	980 mm	980 mm	980 mm	980 mm	980 mm
Höhe	2.300 mm	2.300 mm	2.300 mm	2.300 mm	2.300 mm
angesaugte Luft	11.000 m³/h	12.000 m³/h	22.000 m³/h	24.000 m³/h	33.000 m³/h
Staubniederschlag	98,39 %	98,39 %	98,39 %	98,39 %	98,39 %
Geräuschpegel	69 db	69 db	69 db	69 db	69 db
Leistung	3,75 kW	3,75 kW	7,1 kW	7,1 kW	10,5 kW
Artikel-Nr.	02850601	02850611	02850621	02850631	02850641

## Trocken-Staubabsaugwand MBS

- > im Arbeitsbereich anfallende staubbelastete Luft wird durch Unterdruck angesaugt und mittels Lamellenfilterpatronen gereinigt
- > der Unterdruck wird durch zwei im oberen Bereich installierte Ventilatoren erzeugt
- > pro laufendem Meter sind vier Filterpatronen der Filterklasse USGC/M parag. F9 installiert
- > 99,8 %ige Reinigung der gezielt nach oben geführten entweichenden Ausgangsluft
- > die sehr große Filteroberfläche bewirkt eine konstante Luft-Reinigungsleistung
- > automatische Reinigung der Filterpatronen aus Teflon beschichtetem Polyester mittels Luftstoß beim Abschalten
- > Luftdruckstärke und Reinigungsintervall können zusätzlich individuell reguliert werden
- > das Filtermaterial ist im Gegensatz zu Papierfiltern Öl- und Wasserabweisend
- > der durch Luftstoß gelöste Staub fällt in unten befindliche Staubsammelschubladen
- > vordere und hintere Paneele lassen sich für eine zusätzliche manuelle Nassreinigung entfernen
- > eine feste oder mobile Kabine kann zusätzlich installiert werden
- > bei Deckenhöhen unter sechs Metern wird ein zusätzliches Plenum empfohlen, um eine Verwirbelung der ausgeblasenen und gereinigten Luft zu vermeiden
- > die Absaugwand besteht aus Edelstahl
- > Geräuscharm
- > Filtermaterial: teflon beschichtetes Polyester



	<b>MBS 20</b>	<b>MBS 30</b>	<b>MBS 40</b>
Länge Ansaugfläche	2.080 mm	3.080 mm	4.080 mm
Gesamtlänge	2.135 mm	3.135 mm	4.135 mm
Breite	1.200 mm	1.200 mm	1.200 mm
Höhe	2.300 mm	2.300 mm	2.300 mm
Gewicht	460g	680 kg	860 kg
Ansaugleistung	11.000 m <sup>3</sup> / Std	12.000 m <sup>3</sup> / Std	22.000 m <sup>3</sup> / Std
Geräuschpegel	71 dB-78 dB (78 dB nur bei Druckluftstoß)	70 dB-78 dB (78 dB nur bei Druckluftstoß)	71 dB-78 dB (78 dB nur bei Druckluftstoß)
Staubabscheidungsgrad	99,80%	99,80%	99,80%
Leistungsaufnahme	3 kW	3 kW	6 kW
Luftdrucktank	Anzahl: 1 mit 38 l	Anzahl: 1 mit 57 l	Anzahl: 1 mit 76 l
Gesamtvolumen			
Staubsammelschubladen	210 l	315 l	420 l
Anzahl Filterpatronen	8	12	16
Filterbeich	132 m <sup>2</sup>	198 m <sup>2</sup>	264 m <sup>2</sup>
Patronenfilterklasse	USGC/M parag. F9	USGC/M parag. F9	USGC/M parag. F9
Artikel-Nr.	02850701	02850711	02850741

## Zubehör Absaugwand nass und trocken

### Absaugbox

Plexiglasbox zur Unterstützung der Absaugung der Modelle MB und MBS bestehend aus 40 mm starken transparenten Polycarbonatpaneelen in einem Edelstahlrahmen

Modell			
MB 20 MBS 20	1m tief fixiert	2m tief fixiert	Abnehmbar
MB 30 MBS 30	1m tief fixiert	2m tief fixiert	Abnehmbar
MB 40 MBS 40	1m tief fixiert	2m tief fixiert	Abnehmbar
MB 50 MBS 50	1m tief fixiert	2m tief fixiert	auf Anfrage
MB 60 MBS 60	1m tief fixiert	2m tief fixiert	auf Anfrage



### Plenum

Das Plenum besteht aus einem Rahmen mit herausziehbaren Filterpatronen. Es verteilt den von der Maschine abgegebenen Luftstrom gleichmäßig und verhindert dadurch störende Luftwirbelungen. Empfohlen bei einer Deckenhöhe unter 6 m. Für MB 20 & 30 ist ein Plenum notwendig, für MB 40 & 50 zwei und für MB 60 drei Plenen.

Beschreibung	Artikel- Nummer
Plenum für MB	02850315



## Staubabsaugbank xagua

Die hier zum Einsatz kommende Absaugtechnologie basiert auf der Bindung des Staubes durch einen im Inneren der Bank erzeugten Wassernebel. Es wird hierfür keine Pumpe benötigt, ebenso keine Filter, was die Betriebskosten senkt und die Langlebigkeit erhöht. Das Absinken der Absaugleistung durch sich zusetzende Filter gehört der Vergangenheit an. Der Wassernebel wird mit dem darin gebundenen Staub über Lammellenabscheider in der Bodenwanne gesammelt und der Schlamm durch den Wasserkreislauf abgeführt.



Beschreibung	Artikel- Nummer
* Maße:	Länge 2.900 mm Breite 1.100 mm Höhe 920 mm
* Kapazität Auffangwanne (verzinkt):	220 Liter
* Wasserzulauf (wird durch Elektro- ventil automatisch gesteuert):	3 Liter/min.; Druck 2 bar
* Geräuschpegel:	72,5 dB(A)
* Filtersystem:	mechanischer Tropfenabscheider
* Stauniederschlag:	98%
* Gewicht	ca. 650 kg
* Leistung:	4 kW
* Stromzufuhr:	400 V - 50 Hz 3-phasig
	02830500

seitlicher Werksstückhalter optional



## Sonderausstattungen und Zubehör:

Beschreibung	Artikel- Nummer
* seitlicher Werksstückhalter (beidseitig montierbar)	02830550



Beschreibung	Artikel- Nummer
* beweglicher Absaugarm für eine gezieltere Absaugung	auf Anfrage



Beschreibung	Artikel- Nummer
* Absaugpaneele als mechanische Barriere für den Staub, mit 45°-Lamellen zur gezielten Absaugung größerer Staubmengen	02830530



### Absaugbank xaero

Die Innovation der xaero besteht in der Kombination zweier Reinigungssysteme (Abscheidesysteme) in einem Gerät, wobei beides Trockenreinigungssysteme sind. Die xaero beinhaltet sowohl zehn Staubabscheider, welche im ersten Schritt eine 75 – 80 % Absaugung des Staubes garantieren, als auch Filter der Klasse „F8“ zur anschließenden quasi restlosen Staubabsaugung (Staubbindung). Starke Pressluftdüsen, gesteuert über eine Zentraleinheit, springen jedes mal an, wenn der Absaugtisch abgeschaltet wird und reinigen somit die Filter. Zusätzlich kann die Reinigung jederzeit manuell gestartet werden.



Beschreibung	Artikel-Nummer
* Arbeitsfläche aus Holz, mit Absaugkanälen	
* 30 Düsen, durch Schnellablassventile geregelt, für die automatische Reinigung der Filter	
* Pneumatische Anlage, gesteuert von einer elektronischen Zentraleinheit zur zyklischen Filterreinigung	
* Benötigter Druck: min. 8 bar	
* Benötigte Kapazität: min. 56l/min.	
* Verbleibender Reststaub in der gereinigten Luft: 0,2 mg/Nm <sup>3</sup>	
* Geräuschpegel: 77 db(A)	
* Maße Arbeitstisch: 2.230 x 940 x 1.140 mm	
* Maße Absaugeinheit: 1.400 x 940 x 940 mm	
* Maße Gesamt: 3.630 x 940 x 1.140 mm	
* Gewicht: ca. 670 kg	
* Stromzufuhr: 400 Volt 50 Herz	
* Leistung: 5,5 kW	02831000



### Sonderausstattungen und Zubehör:

Beschreibung	Artikel-Nummer
* Zusätzlicher Werksstückhalter	02831050



Beschreibung	Artikel-Nummer
* Absaugpaneele als mechanische Barriere für den Staub, mit 45°-Lamellen zur gezielten Absaugung größerer Staubmengen	02831030
weitere Sonderausstattungen auf Anfrage	

## Absaugwand idrodos

Die hier zum Einsatz kommende Absaugtechnologie basiert auf die Bindung des Staubes durch einen im Inneren der Bank erzeugten Wasserdampf. Es wird hierfür keine Pumpe benötigt, ebenso keine Filter, was die Betriebskosten senkt und die Langlebigkeit erhöht. Das Absinken der Absaugleistung durch sich zusetzende Filter gehört der Vergangenheit an. Der Wasserdampf wird mit den darin gebundenen Staub über Lamellenabscheider in der Bodenwanne gesammelt und der Schlamm durch den Wasserkreislauf abgeführt.



Beschreibung		Artikel- Nummer
* Maße der Absaugfront	Länge 3.000 mm Höhe 2.100 mm	
* Kapazität Auffangwanne (verzinkt):	260 Liter	
* Wasserzulauf (wird durch Elektroventil automatisch gesteuert):	3 Liter/min.; Druck 1,5 - 2 bar	
* Geräuschpegel:	72,5 dB(A)	
* Filtersystem:	mechanischer Tropfenabscheider	
* Staubniederschlag:	98%	
* Gewicht	ca. 910 kg	
* Leistung:	7,5 kW	
* Stromzufuhr:	400 V - 50 Hz 3-phasig	02830400

## Sonderausstattung und Zubehör

Beschreibung	Artikel- Nummer
* Gelenk-Absaugarm	02890410

## Selbstansaugende Pumpwerke

**Pumpwerke zur Betriebswasserversorgung und Druckerhöhung.**

- > selbstansaugend
- > SiC Spezialdichtungen
- > DESMOFLOW Strömungsschalter für gleichmäßigen Druck und aktivem Trockenlaufschutz
- > TÜV-freier Membrandruckkessel 20ltr. aus Edelstahl
- > Thermostat abgesichert
- > Steckerfertig für problemlosen Einbau



Abb. ähnlich

### NB 300-A-KRY leise laufend

ideal z.B. für 2 Maschinen wie kleiner Kantenautomat u. kleine Säge

Ī Ansaugseite 1,5" Innengewinde; Druckseite 1,5" Kugelhahn

Ī Maße 1000 x 400 x 1000mm

Typ	Leistung	Arbeitswert	Anlagendruck	Wassermenge	Artikelnummer
NB 300-A-KRY	2,2kW	50l/min bei 6 bar	5,9bar	12 m³/h	02840900
		100l/min bei 4,6bar			

### S-Serie

Ī mit selbstansaugender Vorförderpumpe

Ī Ansaugseite 2" Innengewinde; Druckseite 1 1/2" Kugelhahn

Ī Maße 1000 x 400 x 1300mm

#### Typ: S 0

ideal z.B. für 2 Maschinen wie mittlerer Kantenautomat u. automatische Säge

Typ	Leistung	Arbeitswert	Anlagendruck max.	Wassermenge max.	Artikelnummer
S 0	2,6kW	125l/min bei 4,8bar	4,8bar	15m³/h	02840999
		200l/min bei 3,4bar			

#### Typ: S1 u.S1++

ideal z.B. für 2 Maschinen wie großer Kantenautomat u. automatische Säge

Typ	Leistung	Arbeitswert	Anlagendruck max.	Wassermenge max.	Artikelnummer
S 1	3,3kW	200l/min bei 4,5bar	5,3bar	20m³/h	02841000
		250l/min bei 3,4bar			
S 1 ++	4,1kW	200l/min bei 5,6bar	6,1bar	24m³/h	02841001
		300l/min bei 4,8bar			

\*weitere Modelle auf Anfrage

#### Typ: S 7

ideal z.B. für mehrere Kantenautomaten u. automatische Sägen

Typ	Leistung	Arbeitswert	Anlagendruck max.	Wassermenge max.	Artikelnummer
S 7	6,2kW	300l/min bei 5,9bar	6,1bar	36m³/h	02841060
		500l/min bei 4,5bar			

\*weitere Modelle auf Anfrage

## Zubehör

Schlauchgarnitur mit Armaturen und Fußventil komplett



Bezeichnung	Länge m/Zoll	m³/h	Pumpwerktyp	Artikelnummer
DN 40	6 m/1,5"	10	NB 300-A-KRY	
DN 50	6 m/2,0"	25	S0 und S1++	02842055
DN 60	6 m/2,5"	35	S7	
DN 80	6 m/3,0"	35	S8	02842069

## Lamellenscheibenfilter

Schützen Maschinen, Magnetventile, Wasserwächter, Sensoren von Überwachungsanlagen und Armaturen vor Verschmutzung

- > mikronpräzises Ausfiltern von Festkörperpartikeln
- > minimiert Kratzbeschädigungen in der Fertigung und optimiert das Polierergebnis
- > langlebig durch robuste Polypropylen-Filter Scheiben
- > Manometer und Absperrventile ermöglichen eine leichte Reinigung
- > Reinigungsbedarf mittels Manometeranzeige

130 micron für Kantenautomaten und CNC Anlagen

**Empfehlung:** Bei CNC-Spindelkühlung mit Brauchwasser sollten den Filtern mit 20 und 50 Micron ein 130 Micronfilter vorgeschaltet sein.



### 2"-Lamellenscheibenfilter N2R

(z.B. Kantenautomaten bis 6 Supporte)

Beschreibung	Artikel-Nummer
mit Wandhalterung, Reduzierungen, Absperrarmaturen 1", 2 x Manometer Vor- und Hinterdruck	
Leistung ca. 20 m³/h	
Partikelgröße 130 micron	02841100
Partikelgröße 50 micron	02841099
Partikelgröße 20 micron	02841098



### 2"-Super-Lamellenscheibenfilter N3R

(z.B. große Kantenautomaten, CNC Anlagen)

Beschreibung	Artikel-Nummer
mit 1 x 2" Filterpatrone, Wandhalterung, Reduzierungen, Absperrarmaturen 1 1/2", 2 x Manometer Vor- und Hinterdruck	
Leistung ca. 40 m³/h	
Partikelgröße 130 micron	02841110
Partikelgröße 50 micron	02841109
Partikelgröße 20 micron	02841108



### 2er-Batterie 2" Superlamellenscheibenfilter N3R

für 2 und mehr Maschinen

Beschreibung	Artikel-Nummer
Filterbatterie 2 x 2" Filterpatrone komplett mit Halterung und Absperrarmaturen u. 2 Manometer	
Leistung ca. 2 x 40 m³/h	
Partikelgröße 130 micron*	02841120
Partikelgröße 50 micron*	02841121
Partikelgröße 20 micron*	02841122

\*auch als 3er Batterie erhältlich



### Reihenschaltung für CNC Spindelkühlung

Spindelkühlung von CNC – und Wasserstrahlanlagen mit Brauchwasser

Beschreibung	Artikel-Nummer
1 x N3R (130 micron) + 2 x N2R (50+20 micron) in Reihe	02841127

bei zentral vorgereinigtem Wasser entfällt der erste Filter

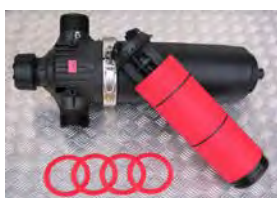

### Zubehör

Beschreibung	Artikel-Nummer
Schnellwechsel-Ersatzfilterpatrone	
N2R 130 micron für 2" Lamellenscheibenfilter	02841130
N2R 50 micron für 2" Lamellenscheibenfilter	02841129
N2R 20 micron für 2" Lamellenscheibenfilter	02841128
N3R 130 micron für 2" Super Lamellenscheibenfilter	02841131
N3R 50 micron für 2" Super Lamellenscheibenfilter	02841135
N3R 20 micron für 2" Super Lamellenscheibenfilter	02841134

## Akemi Stein- und Marmorprogramm

### Marmorkitt 1000 dickflüssig



Beschreibung	Artikel-Nummer
Cremiger Steinkitt, gefüllt, fließfähig; zum Verkitten kleiner Löcher oder Risse und zum Verkleben von Natursteinen im horizontalen Bereich; einfärbbar und polierfähig.	
Farbe: juragelb	150 ml Dose 03043010
	1.000 ml Dose 03043020
	5.000 ml Eimer 03043050
Farbe: weiß	1.000 ml Dose 03043040
Farbe: schwarz	1.000 ml Dose 03043030

### Marmorkitt 1000 spachtelfähig



Beschreibung	Artikel-Nummer
Pastöser, steifer Steinkitt; zur Verkittung und Verklebung von Natursteinen im vertikalen Bereich; zum Modellieren von Ecken und Kanten und zum Füllen größerer Löcher.	
Farbe: jurahell	150 ml Dose 03043710
	1.000 ml Dose 03043720
Farbe: grau / neutral	
Leicht einfärbbar, da ohne Farbpigmente	1.000 ml Dose 03043750
	5.000 ml Eimer 03043755
Farbe: weiß	1.000 ml Dose 03043690
	5.000 ml Eimer 03043695
Farbe: schwarz	1.000 ml Dose 03043660
	5.000 ml Eimer 03043670



### Marmorkitt 1000 Transparent L-Spezial

Beschreibung	Artikel-Nummer
Gelartige, honigfarbene Spachtelmasse zur Verklebung und Verkittung von Natursteinen im vertikalen Bereich.	
	900 ml Dose 03043320
	4.500 ml Eimer 03043330

### Platinum P+ Premium Epoxyacrylat-Kleber flüssig

Basis Epoxyacrylat, hohe Klebkraft, sehr schnelle Oberflächentrocknung und Weiterverarbeitbarkeit, lebensmittelunbedenklich



Beschreibung	Artikel-Nummer
flüssiger, transparent-klarer Kleber (sehr helle Eigenfarbe)	
	900 ml Dose 03043840

### Platinum P+ Premium Epoxyacrylat-Kleber L-Spezial

Basis Epoxyacrylat, hohe Klebkraft, sehr schnelle Oberflächentrocknung und Weiterverarbeitbarkeit, verändert seine Konsistenz durch Verrühren nicht, lebensmittelunbedenklich



Beschreibung	Artikel-Nummer
gelartiger, transparent-opaker Kleber (sehr helle Eigenfarbe)	
	150 ml Dose 03043845
	900 ml Dose 03043850
	10 l Eimer 03040859



## Akemi Stein- und Marmorprogramm



### Stein- und Marmorleber - MS 76

Beschreibung	Artikel- Nummer
Dickflüssiger 2-Komponentenkleber, nicht polierfähig Zum Verkleben von Natur- und Kunststeinen untereinander und mit Metall, Holz und verschiedenen Kunststoffen Farbe: hellgrau	
1,5 kg Dose	03043500
15 kg Eimer	03043510



### Stein- und Marmorleber - MS 76

Beschreibung	Artikel- Nummer
Dickflüssiger 2-Komponentenkleber, nicht polierfähig Zum Verkleben von Natur- und Kunststeinen untereinander und mit Metall, Holz und verschiedenen Kunststoffen Farbe: hellbeige pastös	3 kg Dose
Farbe: schwarz	3 kg Dose
	03043590
	03043591



### Stein- und Marmorleber - MS 76 flüssig

Beschreibung	Artikel- Nummer
Flüssiger 2-Komponentenkleber zum Verkleben von Natur- und Kunststeinen untereinander und mit Holz und verschiedenen Kunststoffen. Wegen guter Haftung auf Metall und flüssiger Konsistenz besonders für Armierungsarbeiten geeignet. Farbe: hellgrau	
1 kg Dose	03043545
7,5 kg Eimer	03043550



### Stein- und Marmorleber - MS 76

Beschreibung	Artikel- Nummer
Kartusche: 490 ml 10:1	
hellgrau flüssig	03030480
schwarz flüssig	03043582
hellgrau dünnflüssig	03043581

### Spendegerät

Beschreibung	Artikel- Nummer
für Stein- und Marmorleber - MS 76 (3 kg Dose) und für Marmorkitt 1000 Transparent L-Spezial (2 kg Dose)	03043595



## Akemi Stein- und Marmorprogramm

### Marmorkitt 1000 Transparent L-Spezial wasserhell



Beschreibung	Artikel- Nummer
Gelartige, milchige Spachtelmasse Zur Verklebung und Verkittung heller und weißer, transparent-kristalliner Natursteine wie Thassos, Carrara, Onyx, Palisandro, Estremos im vertikalen Bereich und zum Modellieren von Ecken und Kanten	
900 ml Dose	03043350

### Marmorkitt 1000 Transparent



Beschreibung	Artikel- Nummer
Flüssiger, honigfarbener Steinkleber Zur Verklebung von Natursteinplatten, zum Verstärken von Natursteinplatten mit Glasfaserprodukten	
150 ml Dose	03043210
900 ml Dose	03043230
4.500 ml Eimer	03043250

### Marmorkitt 1000 Transparent extra dünnflüssig



Beschreibung	Artikel- Nummer
Besonders dünnflüssiger, honigfarbener Steinkleber Zum Einkleben von Metallbuchstaben und als Grundierung für die Behandlung von porösen, sandigen, weniger festen Marmor- und Kalksteinen bei anschließender Verkittung mit Marmorkitten	
900 ml Dose	03043290

### Marmorkitt 1000 Transparent wasserhell



Beschreibung	Artikel- Nummer
Flüssiger, kristallklarer Steinkleber Zur Verklebung und Verkittung heller und weißer, transparent-kristalliner Natursteine wie Thassos, Estremoz	
900 ml Dose	03043270

### Marmorkitt Super



Beschreibung	Artikel- Nummer
Dünnflüssiger, champagnerfarbener Steinkleber und -kitt auf Acryl-Basis Zum Füllen von Rissen und grobporigen Oberflächen in hellem Marmor und Travertin im horizontalen Bereich. Rasche Oberflächenabtrocknung.	
900 ml Dose	03043780

## Akemi Stein- und Marmorprogramm



### Nitro-Verdünnung

Beschreibung	Artikel-Nummer
Schnell verdunstend, hohe Lösekraft, farblos.	
Zur Verdünnung von diversen Lacken, zur Reinigung von Arbeitsgeräten, zum Beseitigen nicht ausgehärteter Rückstände von Marmorkitten 1000, AKEPOX-Klebern.	
1 Liter Dose	03043960



### Universal-Verdünnung

Beschreibung	Artikel-Nummer
Langsam verdunstend, ausgezeichnete Lösekraft, farblos.	
Zur Verdünnung von Kunstharz- und Nitrolacken, zum Entfernen von Flecken, zur Reinigung von Arbeitsgeräten	
1 Liter Dose	03043992



### Verdünnung S für Marmorkitt 1000

Beschreibung	Artikel-Nummer
Spezialverdünnung für Marmorkitt 1000	1.000 ml Dose 03043950



### Farbpasten für Marmorkitt 1000 und Super

Beschreibung	Artikel-Nummer
Spezialfarbpastenkonzentrat	
Zum Einfärben von Marmorkitt 1000 und Marmorkitt Super zur Angleichung der Kittfarbe an die jeweilige Steinfarbe.	
Farbe: rot	30 ml Tube 03044010
Farbe: rotbraun	30 ml Tube 03044020
Farbe: weiß	30 ml Tube 03044030
Farbe: schwarz	30 ml Tube 03044040
Farbe: ocker	30 ml Tube 03044080
Farbe: grün	30 ml Tube 03044060
Farbe: braun	30 ml Tube 03044050
Farbe: blau	30 ml Tube 03044090
8 Farben gemischt (siehe oben)	30 ml Tube 03044101

## Akemi Stein- und Marmorprogramm

### Härterpaste



Beschreibung	Artikel- Nummer
Farbe: weiß	
Zur Anwendung nur für Marmorkitt 1000, Marmorkitt Super, Schleifstraßenkitt, AKS-Systemkitt und MS 76.	
	30 g Tube 03043920
	60 g Tube 03043930
	150 g Tube 03043940

### Härter B-flüssig



Beschreibung	Artikel- Nummer
Farbe: Transparent	
Zur Anwendung nur für Marmorkitt 1000 wasserhell und Marmorkitt Transparent L-Spezial wasserhell	
	20 g Flasche 03043900



### Spezial-Härter flüssig

Beschreibung	Artikel- Nummer
Für Akemi Polyester- und Acryl-Marmorkitte	125 g Flasche 03043943
Pumpe für Härter flüssig	03043976

## Akemi Stein- und Marmorprogramm



### AKEPOX 1005

Beschreibung	Artikel-Nummer
Dünflüssiger 2-Komponentenfüller, vergilbungsarm	
Farbe: helltransparent	
Hat im Vergleich zu AKEPOX 1000 eine kürzere Aushärtung und ist deshalb besonders geeignet zur Verfestigung stärkerer Risse und Füllstellen in der Steinoberfläche.	
(Mischungsverhältnis 4 : 1)	
	1,25 kg Dose 03044170



### AKEPOX 2000

Beschreibung	Artikel-Nummer
Flüssiger 2-Komponentenkleber, leicht einzufärben	
Farbe: transparent-honiggelb	
Zum Laminieren (Sandwich-Verfahren), Füllen von Rissen und Verklebungen im horizontalen Bereich.	
Gute Haftung auf feuchten Steinen.	
(Mischungsverhältnis 2 : 1)	
	1,5 kg Dose 03044141
	15 kg Eimer 03044260



### AKEPOX 2005

Beschreibung	Artikel-nummer
Laminierharz 3+3, flüssiger 2-Komponentenkleber (2:1)	
leicht einfärbbar, lösungsmittelfrei	
Farbe: transparent-hellgelb	
Zur Herstellung von Trittstufen für Bolzen- und Wangentreppen aus Naturwerkstein oder zement- bzw. reaktionsharzgebundenem Betonwerkstein in Verbindung mit einem GFK-Rovinggewebe.	
Hohe Haftung auch auf leicht feuchten Steinen.	
	75-kg-Einheit 03044298

## Akemi Stein- und Marmorprogramm

### AKEPOX 2010



Beschreibung	Artikel- Nummer
Gelartiger 2K-Konstruktionskleber	
Farbe: transparent-honiggelb	
Für feine Klebefugen und für Verklebungen im vertikalen Bereich von Natur- und Kunststeinen, leicht einzufärben.	
Gute Haftung auf feuchten Steinen.	
(Mischungsverhältnis 2 : 1)	
450 g Tube	03044281
2,25 kg Dose	03044282

### AKEPOX 2020



Beschreibung	Artikel- Nummer
Dickflüssiger 2K-Konstruktionskleber	
Zum Füllen von Fugen, Eingießen von Verstärkungsstähen, für Verklebungen im horizontalen Bereich, zum Ausgleichen von Unebenheiten von Natur- und Kunststeinen. Gute Metallhaftung und gute Haftung auf feuchten Steinen.	
(Mischungsverhältnis 2 : 1)	
3 kg Dose	03044111

### AKEPOX 2030



Beschreibung	Artikel- Nummer
Cremiger 2K-Konstruktionskleber, schnelle Aushärtung	
Für konstruktive Verklebungen in vertikalen Bereichen.	
Sehr gute Haftung auf feuchten Steinen, Aluminium und sonstigen Metallen sowie Natur- und Kunststeinen.	
(Mischungsverhältnis 2 : 1)	
Farbe: grau-grün	
3 kg Dose	03044108
Farbe: hellelfenbein	
3 kg Dose	03044102

### AKEPOX 2040



Beschreibung	Artikel- Nummer
Pastöser 2K-Konstruktionskleber	
Für konstruktive Verklebungen an senkrechten Flächen, zum Ausgleichen großer Unebenheiten bei Natur- und Kunststeinen. Zum Aufkleben von Fliesen. Ideal zum Modellieren. Sehr gute Haftung auf feuchten Steinen, Aluminium und sonstigen Metallen.	
(Mischungsverhältnis 2 : 1)	
750 g Dose	03044129
3,75 kg Dose	03044131

## Akemi Stein- und Marmorprogramm

### AKEPOX 5000



Beschreibung	Artikel-Nummer
Flüssiger 2-Komponentenkleber, nahezu vergilbungsfrei, leicht einzufärben	
Farbe: transparent-wasserhell	
Für das Verkleben von Sichtfugen im Innen- und Außenbereich, für Intarsienarbeiten, zum Restaurieren und Füllen von Rissen, für Einbett- und Armierungsarbeiten.	
Gute Haftung auf feuchten Steinen. (Mischungsverhältnis 2 : 1)	
	1,5 kg Dose 03044284
	15 kg Eimer 03044286

### AKEPOX 5010



Beschreibung	Artikel-Nummer
Gelartiger 2K-Konstruktionskleber, farbbeständig, nahezu vergilbungsfrei, ideal zum Einfärben	
Farbe: transparent-milchweiß	
Für das Verkleben mit Sichtfugen im Innen- und Außenbereich, besonders dort, wo die Klebefuge sichtbar ist und bei Vierungen, in Verbindung mit Mörtel bei Restaurierungen, ideal für weiße Natur- und Kunststeine.	
(Mischungsverhältnis 2 : 1)	
	2,25 kg Dose 03044295
	15 kg Eimer 03044296

### Farbpasten für AKEPOX-Kleber



Beschreibung	Artikel-Nummer
Nur zum Einfärben von AKEPOX-Klebern und zur Angleichung der Farbe des Klebers an die jeweilige Steinfarbe.	
Farbe: rot	30 ml Tube 03044310
Farbe: braun	30 ml Tube 03044320
Farbe: rotbraun	30 ml Tube 03044300
Farbe: weiß	30 ml Tube 03044330
Farbe: schwarz	30 ml Tube 03044340
Farbe: ocker	30 ml Tube 03044350
Farbe: grün	30 ml Tube 03044360
Farbe: blau	30 ml Tube 03044370
8 Farben gemischt (siehe oben)	03044381



## Akemi Stein- und Marmorprogramm

### AKEPOX 3000 Mini Quick



Beschreibung	Artikel- Nummer
Schnellhärtender 2-Komponentenkleber, gelartig, in Kartuschen, genaue Dosierung und homogene Vermischung. Zur Befestigung von Metallbuchstaben. Ideal zum Fixieren von Natur- und Kunststeinen. Ausdrücken mit Pistole, fertig vermischt.	
Farbe: transparent	50 ml Kartusche 03044449
Farbe: schwarz	50 ml Kartusche 03044447

### AKEPOX 2010 Gel Mix



Beschreibung	Artikel- Nummer
Witterungsbeständiger 2K-Konstruktionskleber, gelartig, in Kartuschen, genaue Dosierung und homogene Vermischung. Farbe: transparent-honiggelb Zum Kleben von Natur- und Kunststeinen, Metallbuchstaben, Holz und Keramik. Gute Haftung auf feuchten Steinen. Ausdrücken mit Pistole, fertig vermischt.	
	50 ml Kartusche 03044448
	400 ml Kartusche 03044458



### AKEPOX 5010 Gel Mix

Beschreibung	Artikel- Nummer
gelartiger 2K-Konstruktionskleber, farbbeständig, nahezu vergilbungsfrei, in Kartuschen, genaue Dosierung und homogene Vermischung	
Farbe: transparent-milchweiß	50 ml Kartusche 03044446
Farbe: transparent-milchweiß	265 ml Kartusche 03044464
Farbe: transparent-milchweiß	400 ml Kartusche 03044465



### AKEPOX 2030 Quick Mix

Beschreibung	Artikel- Nummer
Cremiger 2K-Konstruktionskleber im professionellen Kartuschensystem, für den sofortigen Einsatz, genaue Dosierung und homogene Vermischung. Für Verklebungen von Natur- und Kunststeinen im horizontalen und vertikalen Bereich, zum Füllen von Bohrlöchern für Anker. Hohe Haftung auf Metall, Tonziegeln, Aluminium und auf feuchten Steinen.	
Farbe: grau-grün	50 ml Kartusche 03044411
Farbe: grau-grün	400 ml Kartusche 03044460
Farbe: schwarz	400 ml Kartusche 03044461
Farbe: ziegelrot	400 ml Kartusche 03044462
Farbe: hellelfenbein	400 ml Kartusche 03044463

### Akemi Schriftfarben



<b>Beschreibung</b>		<b>Artikel- Nummer</b>
1-Komponentenlacke auf Basis luftgetrockneter Alkydharze, schnelltrocknend, hohe Witterungs- und Lichtbeständigkeit, hohe Deckkraft.		
Zur Hervorhebung von Schriftzügen auf Denkmälern, Grabsteinen und Skulpturen. Kein Ausfließen bei porösen saugfähigen Steinen. Sehr gute Haftung auf Stein, Holz und Metall. Auftrag mit Pinsel oder mit Spray.		
Farbe: schwarz	100 ml Dose	03093210
Farbe: schwarz	400 ml Spray	03093420
Farbe: weiß	100 ml Dose	03093220
Farbe: weiß	400 ml Spray	03093410
Farbe: braun	100 ml Dose	03093240
Farbe: hellgrau	100 ml Dose	03093250
Farbe: dunkelgrau	100 ml Dose	03093270
Farbe: lehm Braun	100 ml Dose	03093280
Farbe: rostbraun	100 ml Dose	03093290
Farbe: antik-gold	100 ml Dose	03093300
Farbe: antik-gold	400 ml Spray	03093350
Farbe: dark-gold	100 ml Dose	03093330
Farbe: antik-silber	100 ml Dose	03093310
Farbe: antik-silber	400 ml Spray	03093360

### Durol Schriftfarben



<b>Beschreibung</b>		<b>Artikel- Nummer</b>
Farbe: weiß	100 ml Dose	03091210
Farbe: anthrazit	100 ml Dose	03091225
Farbe: schwarz	100 ml Dose	03091220
Farbe: hellgrau	100 ml Dose	03091230
Farbe: dunkelgrau	100 ml Dose	03091240
Farbe: lichtgrau	100 ml Dose	03091245
Farbe: rotbraun	100 ml Dose	03091260
Farbe: dunkelbraun	100 ml Dose	03091270
Farbe: rehbrown	100 ml Dose	03091275
Farbe: rot	100 ml Dose	03091280
Farbe: blau	100 ml Dose	03091282
Farbe: diabas	100 ml Dose	03091285
Farbe: grün	100 ml Dose	03091290
Farbe: gelb	100 ml Dose	03091250
Farbe: silber	100 ml Dose	03091300
Farbe: gold	100 ml Dose	03091310
Farbe: bronze	100 ml Dose	03091320
Farbe: kupfer	100 ml Dose	03091330

### Durol Schriftfarben-Verdünnung



<b>Beschreibung</b>	<b>Artikel- Nummer</b>
250 ml Dose	03091295

### Durol Schriftfarben-Grundierung

<b>Beschreibung</b>	<b>Artikel- Nummer</b>
100 ml Dose	03091296

### Durol Schriftfarben-Versiegelung

<b>Beschreibung</b>	<b>Artikel- Nummer</b>
100 ml Dose	03091298

## Goldschmidt Chemie



### Goldpol Transparent Flüssig

Beschreibung	Artikel- Nummer
Flüssiger honigfarbener Steinkleber Zur Verklebung von Natursteinplatten, zum Verstärken von Natursteinplatten mit Glasfaserprodukten	
900 ml Dose	03033230
4500 ml Eimer	03033250



### Goldpox 2100 Transparent Spachtel

Beschreibung	Artikel- Nummer
Gelartiger 2K-Konstruktionskleber, farbbeständig, vergilbungsarm, ideal zum Einfärben Farbe: transparent-milchweiß Für das Verkleben mit Sichtfugen im Innen- und Außenbereich, besonders dort, wo die Klebefuge sichtbar ist und bei Vierungen, in Verbindung mit Mörtel bei Restaurierungen, ideal für weiße Natur- und Kunststeine. (Mischungsverhältnis 2 : 1)	
2,1 kg Dose	03034295

**Goldschmidt-Chemie**

**G 2000**

1-Komponenten-Polymerklebstoff

Verkleben und Abdichten von Waschtischen, Küchenarbeitsplatten, Grabanlagen auf Sockel etc.

Kombinationsverklebungen mit Metall, Glas, Stein, Naturstein etc.

Schleiffähig und überlackierbar. Anwendung auch auf feuchtem Untergrund.

Auch für den Außenbereich geeignet.



Beschreibung		Artikel- Nummer
Kartusche à 290 ml	weiss	03033700
Kartusche à 290 ml	grau	03033710
Kartusche à 290 ml	schwarz	03033720
Kartusche à 290 ml	transparent	03033730

**powerbond**

1-Komponenten-Polymerklebstoff

Sehr hohe Anfangsklebkraft, dauerelastisch, hohe Festigkeit, sehr stark für Naturstein und Kombinationsverklebungen mit

Metall, Glas, Stein, Naturstein, etc.

Schleiffähig und überlackierbar. Anwendung auch auf feuchtem Untergrund.

Auch für den Außenbereich geeignet.



Beschreibung		Artikel- Nummer
Kartusche à 290 ml	weiss	03033760

**goldpox 2100 transparent**

Auf Epoxidharz-Basis.

Für dauerhafte Klebeverbindungen von Beton, Keramik, Naturstein, Glas, GFK-Polyester, Hartkunststoffe mit- und untereinander. Nahezu vergilbungsfrei



Beschreibung		Artikel- Nummer
Kartusche à 50 ml		03034445
Kartusche à 200 ml		03034446
Kartusche à 400 ml		03034447

## Goldschmidt-Chemie



### Goldpox Sprint

Auf Epoxidharz-Basis.

Für Naturstein/Betonstein-Ankerlöcher. Tropfzeit ca. 5 - 10 Minuten.

Klebt Holz, Keramik, Porzellan, Stahl, Eisen, Aluminium, Hart PVC etc.

Beschreibung		Artikel- Nummer
Kartusche à 50 ml	Sprint transparent	03034449
Kartusche à 50 ml	Sprint schwarz	03034448



### Goldpox Sprint "Super"

Auf Epoxidharz-Basis.

Für Naturstein/Betonstein-Ankerlöcher. Tropfzeit ca. 3 Minuten.

Klebt Holz, Keramik, Porzellan, Stahl, Eisen, Aluminium, Hart PVC etc.

Beschreibung		Artikel- Nummer
Kartusche à 50 ml	Farbe transparent	03034450



### G-Acryl

für Innen und Außen

Anstrichverträglich, geruchsneutral, witterungsbeständig, lichtecht

Beschreibung		Artikel- Nummer
G-Acryl à 310 ml	weiß	03070510

## Naturzil-Produkte

### Naturzil® Marmor Natursteinsilicon Brillant

Kartusche à 310 ml



Beschreibung	Artikel- Nummer
transparent	03080010
weiß	03080020
perlgrau	03080040
lichtgrau	03080050
manhattan	03080060
sanitärgrau	03080080
betongrau	03080090
anthrazit	03080100
graphit	03080110
schwarz	03080120
jasmin	03080150
beige	03080160
anemone	03080170
bahama	03080180
braun	03080200

### Naturzil® Marmor Natursteinsilicon Matt

Kartusche à 310 ml



Beschreibung	Artikel- Nummer
boston	03080330
steingrau	03080340
fassadengrau	03080350
anthrazit	03080370

### Naturzil® Marmor Natursteinsilicon Effekt

Kartusche à 310 ml



Beschreibung	Artikel- Nummer
bianco	03080400
galaxy	03080440
giallo	03080510

### Glättmittel für Natursteinsilicon

VE	Artikel- Nummer
1 Liter Gebinde	03070800
5 Liter Gebinde	03070810

### Glättgummi

Beschreibung	Artikel- Nummer
Glättfix rot	03070861





## Zubehör



### Clipdüse

für 310-ml-Kartuschen

Beschreibung	Artikel- Nummer
Clipdüse mit Verschraubung 10 Stück / Packung	03070985



### Winkelstücke

für 310 ml-Kartuschen

Beschreibung	Artikel- Nummer
10 Stück / Packung	03070990



### Standarddüse

für 310 ml-Kartuschen

Beschreibung	Artikel- Nummer
PE Standard	03070980



### V-Nahtdüse

für Powerbond

Beschreibung	Artikel- Nummer
PE Düse	03070989



### Spezialklebeband

Beschreibung	Artikel- Nummer
Spezialklebeband für Antislip (Rolle 100 m)	03074100



### Glättspachtel groß

Beschreibung	Artikel- Nummer
9 x 8,5 cm	03070850

## Pistolen



### 2 K-Handdruckpistole

Beschreibung	Artikel- Nummer
für 50 ml-Kartuschen für Mini Quick, Gel Mix und Sprint	
1 : 1 Stössel	
2 : 1 Stössel	03044469



### 2 K-Handdruckpistole

Beschreibung	Artikel- Nummer
für Akepox-Kleber in Kartuschen	
für 200 ml-Kartuschen	03044470
für 400 ml-Kartuschen	03044480



### 2 K-Skelettpistole MR400X

Beschreibung	Artikel- Nummer
für 200 ml 2:1, 395 ml 1:1, 400ml 2:1	
	03044481



### 2 K-Skelettpistole MR400X

Beschreibung	Artikel- Nummer
für 490 ml 10:1	
	03044482

## Pistolen



### Handdruckpistole H 45

Beschreibung	Artikel- Nummer
Kolbendruck max. 2,5 KN (~ 250 kg) für 310 ml-Kartuschen	03070900



### Handdruckpistole Cox

Beschreibung	Artikel- Nummer
für 400 ml-Beutel	03070910



### 2 K-Druckluftpistole

Beschreibung	Artikel- Nummer
für 400 ml-Kartuschen	03044478

## Mischdüsen

### Mischdüsen für Goldpox Sprint

für 50-ml-Kartuschen



Beschreibung	Artikel-Nummer
Zum einfachen Ausdrücken der Kleber für den sofortigen Gebrauch	03044472
Mit Spitze zum Einbringen des Klebers in Bohrlöcher	03044473

### Mischdüsen für AKEPOX

für 50-ml-Kartuschen mit zwei getrennten Auslassöffnungen (rosa Sockel)



Beschreibung	Artikel-Nummer
Nr. 10432 für Akepox Gel Mix für normalen Materialausstoß	03044488
Nr. 10431 für Akepox 3000 Mini Quick mit Dentalspitze zum Ausbringen des Klebers in Bohrlöcher	03044484

### Mischdüse 6 - 18



Beschreibung	Artikel-Nummer
Für Akepox 2010, 5010, Goldschmidt-Transparent-Spachtel für geringen Materialausstoss	03034471

### Mischdüse 10 - 18



Beschreibung	Artikel-Nummer
Für Akepox 2030, Stargrip, Goldschmidt-Transparent-Spachtel für normalen Materialausstoss	03044471

### Mischdüse 13 - 18



Beschreibung	Artikel-Nummer
Für Akepox 2030, Stargrip für starken Materialausstoss	03044476

### Mischdüse



Beschreibung	Artikel-Nummer
für 250 und 490 ml-Kartuschen 08-18 für 10:1	03044483
für 250 und 490 ml-Kartuschen 06-32 für 10:1	03044493

## Steinreiniger



### Steinreiniger

Schwach alkalisches Reinigungsmittel aus nicht-ionogenen Tensiden, frei von Phosphaten und Laugen, biologisch abbaubar. Für die gründliche Säuberung von Bauschmutz, entfernt Steinpflege- und Wachsschichten, leichten Zementschleier, Öl- und Fettschmutz, Ruß- und Teerflecken, Reste von Kunststofffarben sowie Putze auf allen Natur- und Kunststeinen wie Marmor, Travertin, Terrazzo, Granit, Ziegel, Cottoplatten, Fliesen.

VE	Artikel-Nummer
250 ml	03044600
1 Liter	03044610
5 Liter	03044620



### Zementschleierentferner

Reinigungsmittel auf Basis anorganischer Säuren mit nicht-ionogenen Tensiden, biologisch abbaubar. Starker Reiniger zum Entfernen von Mörtel, Kalkresten, Ausblühungen sowie Zementschleiern und anderen hartnäckigen Ablagerungen auf Fliesen, Klinker, Granit, Ziegel und Cottoplatten.

VE	Artikel-Nummer
1 Liter	03044510
5 Liter	03044520



### Rostentferner

Reinigungsmittel auf Basis anorganischer Säuren mit nicht-ionogenen Tensiden und Korrosionsinhibitoren, salzsäurefrei, biologisch abbaubar. Zum mühelosen Entfernen von Rostflecken und Rostläufern von säurefesten Natur- und Kunststeinen. Weiterhin werden rostige Metallablagerungen in Natursteinen (Granit) selbsttätig umgewandelt mit langanhaltender Schutzwirkung.

VE	Artikel-Nummer
1 Liter	03044710
5 Liter	03044720



### Sanitärreiniger

Desinfizierendes Reinigungsmittel auf Basis organischer Säuren mit nicht-ionogenen und kationischen Tensiden, frei von Phosphaten und starken anorganischen Säuren, biologisch abbaubar.

Saurer Reiniger, beseitigt schnell und anhaltend hartnäckige Kalkablagerungen, Rostflecken, Seifenreste und Schmutz auf Natur- und Kunststeinen, Fliesen und Kunststoff sowie Glas und Edelstahl in Küchen, Naßräumen und sanitären Anlagen.

VE	Artikel-Nummer
1 Liter	03045510

## Steinreiniger



### Wachsentferner

Reinigungsmittel auf Basis verschiedener, hochwirksamer Lösungsmittel, Tensiden und Emulgatoren, frei von chloriertem Kohlenwasserstoff, biologisch abbaubar. Zur mühelosen Entfernung von Teer, Bitumen und Farben, löst selbst hartnäckige Wachsschichten, entfernt problemlos Fluide, Steinsiegel und Polituren von Natur- und Kunststeinen.

VE	Artikel- Nummer
1 Liter	03045610



### Steinseife

Aus hochwertigen Fettsäuren, nicht-ionogenen Tensiden, Hilfs- und Duftstoffen, frei von Phosphaten, Laugen, Wachsen und Polymeren, biologisch abbaubar. Das spezielle Reinigungsmittel zur laufenden Reinigung von Natur- und Kunststeinfliesen, schützt den Stein bei regelmäßiger Anwendung, Struktur und Farbe des Steines bleiben erhalten.

VE	Artikel- Nummer
1 Liter	03045110
5 Liter	03045120



### Anti-Grün Power

Schnell wirkendes, leicht alkalisches Reinigungsmittel, frei von Lösungsmitteln. Entfernt gründlich und problemlos natürliche Beläge, Verfärbungen durch Blüten und Blätter, Vogelkot und andere starke Verunreinigungen von Grabsteinen, Einfriedungsmauern, Gehwegplatten und anderen Steinflächen wie Marmor, Granit, Beton u. a. Natursteinen.

VE	Artikel- Nummer
0,5 Liter Flasche mit Sprühkopf	03045200
1 Liter	03045210
5 Liter	03045215



### Öl- und Fettentfernerpaste

Cremige, leicht auftragbare Paste mit Absorbionsmittel. Zum Entfernen von Fett-, Öl- und Wachsflächen sowie Randzonenverfärbungen durch Weichmacher von Dichtstoffen aus allen Natur- und Kunststeinen.

VE	Artikel- Nummer
380 g	03046230



## Steinreiniger und -Imprägnierung

### Graffiti-Entferner

Gelartiges, hochwirksames Lösemittelgemisch. Entfernung von Graffiti-Farben und Filzstiftmalereien von ungeschützten, lösemittelunempfindlichen Untergründen wie Natur- und Kunststeinen, Beton und Metall.



VE	Artikel- Nummer
1 Liter	03045094

### Anti-Graffiti

Flüssige, siloxan- und wachshaltige, wässrige Emulsion, die als Schutzbeschichtung aufgetragen wird. Zum vorbeugenden Schutz von Fassaden, Bauwerken, Denkmälern usw. aus mineralischen, saugenden Baustoffen wie Natur- und Kunststein, Beton, Ziegel, Klinker. Graffiti, Farbschmierereien und Filzstiftfarben lassen sich leicht entfernen.



VE	Artikel- Nummer
1 Liter	03045080

### Stein-Imprägnierung

1-Komponentenprodukt auf Silikonbasis. Dringt tief in den Stein ein, macht diesen wasserabweisend ohne die Dampfdurchlässigkeit zu beeinträchtigen, schützt Fassaden gegen Schlagregen, läßt Wasser abperlen und ist schmutzabweisend.



VE	Artikel- Nummer
1 Liter	03045310
5 Liter	03045320

### Farbtonvertiefer

Imprägnierung mit hervorragender Farbtonvertiefung. Witterungsbeständiges Produkt mit Langzeitwirkung für innen und außen. Erzeugt einen "Nasseffekt" ohne Glanz zu bilden. Wirkt wasser- und schmutzabweisend. Besonders geeignet für raue und saugfähige Natur- und Kunststeine.



VE	Artikel- Nummer
250 ml	03045905
1 Liter	03045910
5 Liter	03045920

### Farbtonvertiefer Super

Für feingeschliffene und polierte Steinoberflächen.



VE	Artikel- Nummer
250 ml	03045938
1 Liter	03045940
5 Liter	03045950

## Steinimprägnierung



### Anti-Fleck W

Imprägnierung auf wassergelöster Basis.

Wasser-, fett- und ölabweisende Schutzimprägnierung zur vorbeugenden Behandlung von Böden, Tisch- und Arbeitsplatten aus saugfähigem, nicht säureempfindlichem Natur- und Kunststein, im Innen- und Außenbereich. Lösungsmittel- und geruchsarm, daher hervorragend geeignet für den nachträglichen Einsatz in bereits genutzten Räumen.

VE	Artikel-Nummer
250 ml	03045020
1 Liter	03045030
5 Liter	03045040



### Anti-Fleck Super

Lebensmittelverträglich.

Extrem wasser-, fett- und ölabweisende Spezialimprägnierung zum Schutz von Boden, Tisch- und Arbeitsplatten aus saugfähigem Natur- und Kunststein wie Marmor, Solnhofen Platten, Sandstein, Feinsteinzeug im Innen- und Außenbereich. Verschmutzungen werden abgehalten oder lassen sich wesentlich leichter entfernen. Der Stein bleibt atmungsfähig. Bei einigen Steinen leichte Farbtonvertiefung möglich.

VE	Artikel-Nummer
250 ml	03045005
1 Liter	03045010
5 Liter	03045015



### Anti-Fleck Nano-Effect

Anti-Fleck Nano-Effect ist eine witterungsbeständige und vergilbungsfreie Imprägnierung mit schneller und jahrelanger Wirksamkeit. Substanzen auf Nano-Basis wirken einer flächigen Benetzung von Flüssigkeitstropfen entgegen. Die wasser-, fett- und ölabweisende Wirkung von Anti-Fleck Nano-Effect setzt bereits nach wenigen Minuten ein und entfaltet ihre volle Wirksamkeit nach 2 - 3 Stunden. Anti-Fleck Nano-Effect führt in der Regel nicht zu einer Farbtonvertiefung des Steines. Der Stein bleibt atmungsaktiv. Die im Stein zurückbleibenden Wirkstoffe sind bei korrekter Verarbeitung gesundheitlich absolut unbedenklich. Deshalb kann Anti-Fleck Nano-Effect ohne Vorbehalt für Bereiche der Lebensmittelhygiene auf Küchenarbeitsplatten und Verkaufstheken eingesetzt werden (LGA zertifiziert).

VE	Artikel-Nummer
250 ml	03045073
1 Liter	03045075
5 Liter	03045077

## Steinversiegelung und -Pflege



### Steinsiegel

Lösungsmittelhaltige Versiegelung aus hochwertigen Acrylharzen, witterungsbeständig, vergilbungsfrei. Die farblose Acrylbeschichtung mit Langzeitschutz. Das Produkt ist wasserfest und schmutzabweisend. Dient zur Versiegelung von porösen und saugfähigen Flächen, läßt Farbe und Struktur intensiver erscheinen. Die geschlossene Oberfläche macht den Stein pflegeleichter und wird bevorzugt im Innenbereich eingesetzt.

VE		Artikel- Nummer
1 Liter	seidenglanz	03044810
5 Liter	seidenglanz	03044820
1 Liter	matt	03045410
5 Liter	matt	03045420



### Steinpflegemittel Nr. 10-2012

Schnelltrocknendes Produkt aus Wachsen und Kunstharzen gelöst in Kohlenwasserstoffen. Behandelte Oberflächen erhalten eine glänzende Oberfläche mit einer mehr oder minder starken Farbtonvertiefung.

VE		Artikel- Nummer
1 Liter		03010820
5 Liter		03010830



### Steinmilch

Hochwertige, polymerverstärkte, lösungsmittelfreie Wachsemulsion auf wässriger Basis, farbtionvertiefend. Steinpflegemittel zum Polieren von Marmor, Granit sowie weiteren Natur- und Kunststeinen mit glatter Oberfläche, wasser- und schmutzabweisend. Nur für den Innenbereich!

VE		Artikel- Nummer
1 Liter		03044390
5 Liter		03044400

## Steinpflege und Verfugungszubehör



### Reiniger A

Sehr schnelle Ablüftung, nicht filmbildend, CKW-frei. Zum Reinigen und Entfetten von Keramik, Fliesen, Glas, Klinker, Email und von Arbeitsgeräten sowie zum Entfernen von nicht ausgehärtetem Silicon. Nicht für Kunststoffe und lackierte Flächen!

VE	Artikel-Nummer
1 Liter	03043954



### Stein-Lotion

Pflegemittel aus reaktiven Silikonölen mit Gleit- und Poliermitteln, reagiert mit Luftfeuchtigkeit zu einem widerstandsfähigen Schutzfilm, witterungsbeständig, vergilbungsfrei, atmungsaktiv. Politur, die reinigt, pflegt und schützt in einem Arbeitsgang. Erhält die natürliche Farbe. Bringt durch Polieren neuen Glanz auf Böden, Tische, Arbeitsplatten und Fensterbänke. Entfernt leichte Kratzer auf empfindlichen Oberflächen. Sehr gut für die Verwendung im Außenbereich geeignet!

VE	Artikel-Nummer
250 ml	03044405



### Triple Effect

Zur täglichen Reinigung, Pflege und zum Schutz von saugfähigen, feingeschliffenen oder polierten Natur- und Kunststeinen (wie z. B. Marmor, Granit und Betonwerkstein) in einem Arbeitsgang bei Fensterbänken, Tischen, Küchenarbeitsplatten oder anderen Kleinflächen. Es unterstützt bzw. ergänzt die Wirksamkeit von Imprägnierungen in hervorragender Weise.

VE	Artikel-Nummer
500 ml	03046100

## Poliermittel Steinpflege



### Polierpulver Reulin

Wird mit Wasser verrührt und mit Filzpolierring mechanisch einpoliert;  
berufsgenossenschaftlich anerkannt und empfohlen

Beschreibung	Artikel- Nummer
Reulin M für Marmor (Beutel à 5 kg)	03010160
Reulin H für Granit (Beutel à 5 kg)	03010120
Reulin H für Granit (Sack à 25 kg)	03010100



### Polierpulver schwarz für Granit

Wird mit Wasser verrührt und mit Filzpolierring mechanisch einpoliert

Beschreibung	Artikel- Nummer
Beutel à 5 kg	03010300
Sack à 25 kg	03010290

## Poliermittel



### Bellinzoni Polierwachs

Edelwachskonzentrat in einem nicht entflammaren Lösungsmittel

Beschreibung	Artikel- Nummer
Weiß in Dosen à 1,3 kg	03010004
Schwarz in Dosen à 1,3 kg	03010005



### Bellinzoni E 3

Selbstglanzspray, besonders geeignet für Reparaturen und Nachbesserungsarbeiten

VE	Artikel- Nummer
500 ml	03010070



### Perflutex Steinpolitur STH 103

Steinwachspflege für alle feingeschliffenen Natur- und Kunststeine

VE	Artikel- Nummer
400 ml	03010760



### Ilpa Extra Lux

Flüssigwachs für Marmor und Granit. Erzeugt eine glänzende Oberfläche

VE	Artikel- Nummer
750 ml	03053100



## Filzringe



### Filzpolierringe

Aus Neufilz; Spezifikation 0,56; mit Kittansatz

Beschreibung	Artikel- Nummer
100 mm Ø 40 mm hoch	03011710
130 mm Ø 40 mm hoch	03011720
150 mm Ø 50 mm hoch	03011730
180 mm Ø 50 mm hoch	03011740
200 mm Ø 50 mm hoch	03011750
250 mm Ø 50 mm hoch	03011760



### Filzpolierringe

Aus Neufilz; Spezifikation 0,56; ohne Kittansatz

Beschreibung	Artikel- Nummer
300 mm Ø 50 mm hoch	03011749



### Filzpolierringe

Aus Neufilz; Spezifikation 0,56; mit SF-Ansatz

Beschreibung	Artikel- Nummer
100 mm Ø 40 mm hoch	03011910
130 mm Ø 40 mm hoch	03011870



### Filzpolierring

Aus Neufilz; Spezifikation 0,65; mit M14-Ansatz

Beschreibung	Artikel- Nummer
100 mm Ø 40 mm hoch	03011911

## Polierzubehör



### Lammfellhauben

Beschreibung	Artikel- Nummer
Klett 125 mm Ø	03012005
weiß, 200 mm Ø, Florhöhe 25 mm	03012010
elastischer Aufnahmeteller für Lammfellhauben 180 mm	03012090
Haft-Schleifteller Superschlaufen, 115 mm Ø	02980942



### Filzteller mit Fiberrücken

Mit Gewinde M14 komplett

Beschreibung	Artikel- Nummer
125 mm	03012210
175 mm	03012220



### Filzteller mit Fiberrücken

Ersatzfilze mit Fiberrücken

Beschreibung	Artikel- Nummer
125 mm	03012211
175 mm	03012230



### Pad Scheibenträger

Beschreibung	Artikel- Nummer
160 mm Ø, M14 schwarz Gripperbelag	02999801



### Pad Scheibe

Beschreibung	Artikel- Nummer
160 mm, weiß	02999810

## Schellack Stangenkitt

### Marmor Schellack Stangenkitt

Zum Ausbessern von kleinen Löchern in Marmor mit Kittbügler;  
im Karton mit 10 Stangen à 50 g = 500 g



Farbe	Farb-Nummer	Artikel-Nummer
schwarz	1	03980010
hellgrün	2	03980020
dunkelgrün	3	03980030
graugrün	4	03980040
dunkelgelb	12	03980120
juragrau	18	03980180
weiß	21	03980210
rötlichweiß	22	03980220
juragelb	29	03980290
mittelbraun	36	03980360
graugelb - dunkel	37	03980370
graugelb - hell	38	03980380
dunkelbraun	45	03980450
beige	50	03980500
hellbeige	51	03980510
juragelb - dunkel	65	03980650
blaugrün - dunkel	67	03980670
mittelgrau	83	03980830
braungelb	84	03980840
hellbraun	86	03980860
jurahell	87	03980870
juragrau	88	03980880
feuerrot	90	03980900

## Steinmetzwerkzeuge Handeisen



### Hand-Spitzeisen

Vierkant (bis 10 mm) bzw. achtkant mit Schlägelkopf  
für Granit und Hartgestein

Schaft- stärke mm	Stahl Artikel- Nummer	Widia Typ "Diamant" Artikel- Nummer	Widia Typ "Rexid" Artikel- Nummer
8	02010170	02050410	02052410
10	02010180	02050420	02052420
12	02010190	02050430	02052430
14	02010200	02050440	02052440
16	02010210	02050450	02052450
18	02010220	02050460	02052460
20	02010230	02050470	02052470
22			02052480
24	02010240	02050480	



### Hand-Spitzeisen

Vierkant (bis 10 mm) bzw. achtkant mit Knüpfelkopf  
für Marmor und Weichgestein

Schaft- stärke mm	Stahl Artikel- Nummer	Widia Typ "Diamant" Artikel- Nummer
8	02020090	02056410
10	02020100	02056420
12	02020110	02056430
14	02020120	02056440
16	02020130	02056450
18	02020140	02056460
20	02020150	02056470
24	02020160	02056480



### Hand-Scharriereisen

Glockenform, mit Knüpfelkopf  
vierkant (bis 10 mm) bzw. achtkant mit Schlägelkopf  
für Granit und Hartgestein

Schneid- breite mm	Stahl für Marmor Artikel- Nummer	Widia Typ "Diamant" für Marmor Artikel- Nummer	Widia Typ "Diamant" für Granit Artikel- Nummer
40	02020410	02056770	02050620
50	02020420	02056780	02050650
60	02020430	02056790	02050660
80	02020450	02056810	02050670
100	02020470	02056830	02050680
120	02020490	02056840	02050690

## Steinmetzwerkzeuge Handeisen

### Hand-Beiz- und Schlageisen

8-kant mit Schlägelkopf,  
für Granit und Hartgestein



Schneid- breite mm	Stahl Artikel- Nummer	Widia Typ "Diamont" Artikel- Nummer	Widia Typ "Rexid" Artikel- Nummer
12	-	02050210	02052210
14	-	02050220	02052220
16	-	02050230	02052230
18	-	02050240	02052240
20	-	02050250	02052250
22	-	02050260	02052260
24	02010010	-	-
25	-	02050270	02052270
26	02010020	-	-
30	02010030	02050280	02052280
35	02010040	-	-
40	-	02050300	02052300

### Hand-Beiz- und Schlageisen

8-kant mit Knüpfelkopf  
für Marmor und Weichgestein



Schneid- breite mm	Stahl Artikel- Nummer	Widia Typ "Diamont" Artikel- Nummer	Widia Typ "Rexid" Artikel- Nummer
12	02020055	02056210	-
14	-	02056220	-
15	02020060	-	-
16	02020070	02056230	02058230
18	-	02056240	-
20	-	02056250	02058250
22	02020080	02056260	-
24	02020010	-	-
25	-	02056270	02058270
26	02020020	-	-
30	02020031	02056280	02058280
35	02020040	-	-
40	-	02056300	02058300

### Hand-Sprengisen

8-kant mit Schlägelkopf



Schneid- breite mm	Stahl Artikel- Nummer	Widia Typ "Diamont" Artikel- Nummer
20	02010300	02051510
25	02010310	02051520
30	02010320	02051530
40	02010330	02051540
50	02010350	02051550
60	02010390	02051560

## Steinmetzwerkzeuge Handeisen

### Handschrifteneisen mit Hartmetallschneide

Länge ca. 170 mm

für Granit mit Schlägelkopf, für Marmor mit Knüpfelkopf



Schneid- breite mm	Typ "Diamant" für Marmor Artikel- Nummer	Typ "Rexid" für Marmor Artikel- Nummer	Typ "Diamant" für Granit Artikel- Nummer	Typ "Rexid" für Granit Artikel- Nummer
4	02056020	-	02050020	02052020
6	02056040	02058060	02050040	02052040
8	02056060	02058080	02050060	02052060
10	02056080	02058100	02050080	02052080
12	02056090	02058120	02050090	02052090
14	02056100	02058140	02050100	02052100
16	02056110	02058160	02050110	-
18	02056120	-	02050120	-
20	02056130	-	02050130	-

### Stockhammer mit Stiel

System Beka  
mit Spannzapfen 20 mm



Beschreibung	Artikel- Nummer
Größe 1 45 x 45 mm	02016010
Größe 2 35 x 35 mm	02016020
Ersatzspannstift für Größe 1 + 2	02016040

### Stockhammereinsätze

System Beka



Beschreibung	45 x 45 mm Artikel- Nummer	35 x 35 mm Artikel- Nummer
5 x 5 Zähne	02016230	02016430
6 x 6 Zähne	02016240	02016440
8 x 8 Zähne	02016260	02016460

### Stockhammer mit Stiel

System Bartsch mit Schraube



Beschreibung	Artikel- Nummer
Größe 1 45 x 45 mm	02016060
Größe 3 35 x 35 mm	02016030
Ersatzschraube mit Mutter für Größe 1+3	02016090

### Stockhammereinsätze

System Bartsch  
mit Zapfen 11,5 mm



Beschreibung	45 x 45 mm Artikel- Nummer	35 x 35 mm Artikel- Nummer
4 x 4 Zähne	02016620	02016820
5 x 5 Zähne	02016630	02016830
6 x 6 Zähne	02016640	02016840
8 x 8 Zähne	02016660	02016860



## Steinmetzwerkzeuge Handeisen



### Bildhauerstockhammer mit Schraube

110 mm lang  
für Einsatz mit Zapfen 15 mm

Beschreibung	Artikel- Nummer
25 x 25 mm	02016110
Ersatzspannmutter mit Schraube	02016120



### Stockhammereinsätze mit Zapfen

Für Bildhauerstockhammer mit Schraube 15 mm, 25 x 25 mm

Beschreibung	Artikel- Nummer
4 x 4 Zähne	02017020
5 x 5 Zähne	02017025
6 x 6 Zähne	02017030



### Zahneisenhalter mit Knüpfelkopf

Ohne Einsatz

Beschreibung	Artikel- Nummer
15 mm	02022210
25 mm	02022220
40 mm	02022230



### Zahneiseneinsätze grob

Für Sand- und Kunststein

Beschreibung	Anzahl der Zähne	Artikel- Nummer
15 mm	3	02022310
25 mm	5	02022330
40 mm	8	02022350



### Zahneiseneinsätze fein

Für Marmor und Muschelkalk

Beschreibung	Anzahl der Zähne	Artikel- Nummer
15 mm	4	02022410
25 mm	7	02022430
40 mm	12	02022450



### Schlageiseneinsätze

Beschreibung	Artikel- Nummer
15 mm	02022510
25 mm	02022530
40 mm	02022550

## Schlagwerkzeuge

### Fäustel mit gebrochenen Kanten und Stiel



Gewicht	Artikel- Nummer
500 g	02040010
600 g	02040020
750 g	02040030
1000 g	02040040
1250 g	02040050
1500 g	02040060

### Schriftschlägel

Mit scharfen Kanten, gebogen im Stiel



Gewicht	Artikel- Nummer
500 g	02040330
750 g	02040340
1000 g	02040350

### Stiele für Fäustel und Schlägel



Beschreibung	Artikel- Nummer
für Fäustel und Schlägel von 500 - 1000 g	02040810
für Fäustel und Schlägel von 1000 - 1500 g	02040820
für Fäustel und Schlägel mit 2000 g	02040830
Ringkeile	02040420



### Holzknüpfel rund

Aus freiluftgetrocknetem Weißbuchenholz



Durchmesser mm	Artikel- Nummer
100	02040510
120	02040530
130	02040540
140	02040550
150	02040560
160	02040570
170	02040580
180	02040590

### Kunststoff-Knüpfel



Durchmesser mm	Gewicht	Artikel- Nummer
80	500 g	02040700
115	950 g	02040710
130	1200 g	02040750
140	1500 g	02040760

### Eisenknüpfel



Durchmesser x Höhe	Gewicht	Artikel- Nummer
48 x 60 mm	500 g	02040430
56 x 60 mm	750 g	02040440
58 x 75 mm	1000 g	02040450

### Stiele für Kunststoff- und Eisenknüpfel



Beschreibung	Artikel- Nummer
Nutzlänge 125 mm	02040790
Ringkeile	02040420



**Schafftformen**

Bavaria Einsteckende	König Schaft	Maße	passend zu:
5	-		Böhler - BK 121
6	7		Bavaria GS 40, GS 45/F, GS 45 rot Deprag - (K) ZN 23 (K), ZN 213 P, ZN 12 P Frölich + Klüpfel FK 700, FK 701, FK 711, FK 713, FK 714, FK 715, FK 723, FK 724, FK 725 Weha - WSH 40, WSH 50, WSH 105, WSH 155
6a	70		Bavaria - GS 50 Chicago Pneumatic - CP 9311 G Mannesmann Demag - S 3400
10	14		Atlas Copco - BHV 12, BHV 16 Bavaria - GS 13, GS 14, GS 45/F Böhler - BK 181 Cuturi - Typ A V, U
			Atlas Copco - BHV 22 Bavaria - GS 25, GS 50, CP 9311 EE 10 Böhler - BK 241 Cuturi - Typ T, S, R Frölich + Klüpfel - FK 701, FK 702, FK 703, FK 711, FK 713, FK 714
13	11		Bavaria - GS 15, GS 19, GS 20 Chicago Pneumatic - CP 9311 kon., 9315 kon. Frölich + Klüpfel - mit Schaftlänge ab 50 MM: FK 702, FK 703; mit Schaftlänge ab 60 mm: FK 2.2, FK 5.2 Mannesmann Demag - H 21e, M13, M23, M 48, M 52 Weha - WSH 3, WSH 100
15	8		Bavaria - GS 15 Deprag - ZN 24 K & D, ZN 26 K&D, ZN 28 D Frölich + Klüpfel - FK 702, FK 703 Mannesmann Demag - M 13, M 23 Weha - WSH 3
16	-		Bavaria - BH 4, BH 10 Chicago Pneumatic - CP 9-E Deprag - BHP 33 Krupp - 811
18	-		Bavaria - GS 19, GS 20, GS 25, GS 26, Klein-Flächenstockgerät Böhler - BM 19, BM 20, BM 119, M35 Frölich + Klüpfel - FK 702, FK 703 Mannesmann Demag - M 13, M 23
19	13B		Bavaria - GS 21, M 7 Böhler - KL 70, KL 71, M 56, M 66 Frölich + Klüpfel - KM 30 Mannesmann Demag - M 48, M 52
20	12		Bavaria - GS 21 Deprag - ZN 300, MFK 11 Frölich + Klüpfel - FK 2.2, FK 5.2 Mannesmann Demag - H 21e, M 48, M 52
S 19 x 50	-		Bavaria - PL 5, Flächenstockgerät, Senkrechtstockgerät Böhler - BH 5
S 19 x 82,5 S 22 x 82,5	-		Bavaria - PL 9 Böhler - BH 8 Deprag - nur S22: BHB 58, BHB 62 Krupp - S19: 821-2, 821-3; S22: 128-15

## Steinmetzwerkzeuge Pressluft-Eisen

### Druckluft-Schneisen mit Hartmetallschneide

Für Granit, Werkzeuglänge ca. 200 mm, aus Vierkant-Sonderprofilstahl, Einsteckende 10,2 x 36 mm

Typ "Gedik PS" mit Luftkanal zum permanenten Freiblasen während des Arbeitsvorganges



Schneid- breite mm	"Gedik" gummi- ummantelt Artikel- Nummer	"Gedik" Artikel- Nummer	"Gedik PS" Artikel- Nummer	"Rexid" Artikel- Nummer
4	02100075	02100070	02100910	02200050
6	02100175	02100170	02100920	02200150
8	02100275	02100270	02100930	02200250
10	02100375	02100370	02100940	02200350
12	02100435	02100430	02100950	02200410
14	02100475	02100470	02100960	02200450
16	02100535	02100530	02100970	02200510
18	02100575	02100570	02100980	02200550
20	02100615	02100610	02100990	02200610

### Druckluft-Spitzeisen mit Hartmetallspitze

Für Granit, aus Vierkant- (bzw. Achtkant ab 12 mm) Sonderprofilstahl, Typ "Gedik PS" mit Luftkanal zum permanenten Freiblasen während des Arbeitsvorganges



Stahl- stärke mm	EE 10,2 x 36 mm "Diamont" Artikel- Nummer	EE 10,2 x 36 mm Gedik "PS" Artikel- Nummer	EE 10,2 x 36 mm "Rexid" Artikel- Nummer	EE Konus 13 "Diamont" Artikel- Nummer
8 x 8	02101150	-	02201150	-
10 x 10	02101170	02100995	02201170	-
12 x 12	02101190	-	02201190	-
14 x 14	02101210	-	02201210	-
16 x 16	02101220	-	-	02131240
18 x 18	-	-	-	02131250
20 x 20	-	-	-	02131270
24 x 24	-	-	-	02131280

### Druckluft-Schlageisen kräftig

Aus Achtkantstahl, mit stabiler Hartmetall-Schneide, ca. 240 mm lang



Schneid- breite mm	EE Konus 13 Typ "Diamont" Artikel- Nummer	Schaft 10 Typ "Rexid" Artikel- Nummer
16	02131470	02231600
18	02131550	02231610
20	02131630	02231630
22	02131640	-
25	02131660	02231850
30	02131700	-
40	02131730	-

## Abziehsteine und Bleidraht

### Abziehsteine kombiniert

Keramische Bindung, zum Nachschleifen von Hartmetallwerkzeugen, 200 x 50 x 25 mm



Beschreibung	Artikel- Nummer
Korn 150/320 doppelseitig	01510020

### Abziehstein Diamant

Mit Diamantschleifmitteln beschichtete Aluminium-Leiste für das Schärfen und Abziehen von Schrifteisen, Meißeln, Stechbeiteln und Schneiden an Werkzeugen. Zum Brechen von Schnittkanten an Glas, Stein und allen harten Werkstoffen.



Beschreibung	Artikel- Nummer
150 x 50 mm Korn 220 rot	04964150

### Bleidraht



Beschreibung	Artikel- Nummer
4 mm Ø	03092120
6 mm Ø	03092130
8 mm Ø	03092140
10 mm Ø	03092150

### Bleitreibhammer



Beschreibung	Artikel- Nummer
mit Stiel, 250 g	03092190

## Bohrer

### Hammerbohrer

Mit SDS Plus-Aufnahme, Lizenz Bosch, für alle Bohrhämmer mit SDS Plus-Verriegelung (4 Nut-Bohrer), "Typ W 77", für Mauerwerk, Beton, Natur- und Kunststeine



Durchmesser mm	Gesamtlänge mm	Arbeitslänge mm	Artikel- Nummer
3,0	110	50	02061190
3,5	110	50	02061200
4,0	110	50	02061210
5,0	110	50	02061230
5,0	160	100	02061250
6,0	110	50	02061290
6,0	160	100	02061300
7,0	110	50	02061310
7,0	160	100	02061370
8,0	110	50	02061380
8,0	160	100	02061390
10,0	110	50	02061420
10,0	160	100	02061430
12,0	160	100	02061480
12,0	210	150	02061481
14,0	160	100	02061520
14,0	210	150	02061530
15,0	160	100	02061540
15,0	260	200	02061550
16,0	210	150	02061580
18,0	200	150	02061585
20,0	310	250	02061610

### Schriftlochbohrer

Für Schlagbohrmaschinen mit kurzer Spirale, zylindrischer Schaft, für Granit



Durchmesser mm	Typ "Diamant" Artikel- Nummer
2,0	02064190
2,5	02064200
3,0	02064210
3,5	02064220
4,0	02064230
4,5	02064240
5,0	02064250
6,0	02064260
8,0	02064270
10,0	02064280



### Schriftlochbohrer Granit Spezial

Für Schlagbohrmaschinen mit kurzer Spirale, zylindrischer Schaft, für Granit

Durchmesser mm	Artikel- Nummer
3,0	02064310
3,5	02064320
4,0	02064330





### Schriftlochbohrer

Für Schlagbohrmaschinen mit massivem Dreikant-Hartmetalleinsatz,  
Typ "Rexid", zylindrischer Schaft 8 mm, für harte Natursteine,  
ca. 65 mm lang, Bohrtiefe ca. 10 mm

Durchmesser mm	Artikel- Nummer
3,0	02064105
3,5	02064110
4,0	02064120
5,0	02064140



### Hartmetall-Druckluft-Hohlbohrer

Abblasend, mit Hartmetallschneide einschneidig, für CP 9 E,  
Nutzlänge 230 mm, Gesamtlänge 300 mm

Durchmesser mm	Artikel- Nummer
13	02070710
16	02070720
19	02070730
22	02070740

## Einfassungswinkel und Grabsteindübel



### Einfassungswinkel

Feuerverzinkt, Bandstahl mit Langlochausstanzung,  
ca. 35 x 10 mm, Stärke 4 mm

Beschreibung	Artikel- Nummer
73 x 73 mm	03989020
100 x 100 mm	03989030



### Express Anker M8

Vormontiert, galvanisch verzinkt

Beschreibung	Artikel- Nummer
8 x 50 mm	03989500



### Grabsteindübel

Zur Sicherung von Grabdenkmälern aus Betonstahl, verzinkt, gedreht

Beschreibung	Artikel- Nummer
12 x 120 mm	03997240
12 x 140 mm	03997241
12 x 160 mm	03997242



### Grabsteindübel

V2 A-Stahl (nicht rostend)

Beschreibung	Artikel- Nummer
12 x 120 mm	03997160
12 x 140 mm	03997170
12 x 160 mm	03997180

## Blattgold, Vergolder und Schreibartikel

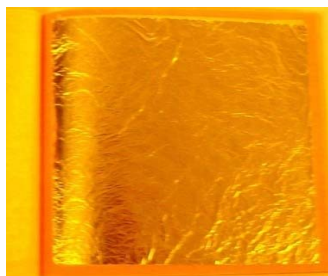

### Rosenobel-Doppelgold

Extra dick, Feingehalt garantiert 23,75 Karat  
Format 80 x 80 mm

Beschreibung	Artikel- Nummer
Buch = 300 Blatt	03090010
Büchel = 25 Blatt	03090020
Transfer	
Buch = 300 Blatt	03090030
Büchel = 25 Blatt	03090040

\* Preis auf Anfrage da schwankender Goldpreis

### Mixtion-Lefranc

Anlegeöl

Beschreibung	Artikel- Nummer
250 ml normal 12 Std. Trockenzeit	03090320
250 ml 3 Std. Trockenzeit	03090361

### Sepia Schalen

Beschreibung	Artikel- Nummer
Größe IV	03090440

### Gussow-Anlegepinsel

F 1800 feine weiße Borsten, Blechzwingen, lange weiße Stiele

Beschreibung	Artikel- Nummer
Nr. 2 sichtbare Borstenlänge 6 mm	03090740
Nr. 4 sichtbare Borstenlänge 7 mm	03090750
Nr. 6 sichtbare Borstenlänge 9 mm	03090770
Nr. 8 sichtbare Borstenlänge 10 mm	03090780

### Anlegepinsel

F 2165 zum Vergolden, ovale Form, weiße Borsten, Blechzwingen, weiße Stiele

Beschreibung	Artikel- Nummer
Nr. 2 sichtbare Borstenlänge 16 mm	03090790
Nr. 4 sichtbare Borstenlänge 20 mm	03090820
Nr. 6 sichtbare Borstenlänge 24 mm	03090830
Nr. 10 sichtbare Borstenlänge 32 mm	03090850

### Schriftpinsel

F 1185, feine Rotmarderhaare, Silberzwinge, halbspitze  
schwarz-lackierte Stiele

Beschreibung	Artikel- Nummer
Nr. 0 sichtbare Haarlänge 7 mm	03091010
Nr. 1 sichtbare Haarlänge 9 mm	03091020
Nr. 2 sichtbare Haarlänge 11 mm	03091030
Nr. 3 sichtbare Haarlänge 13 mm	03091040
Nr. 4 sichtbare Haarlänge 15 mm	03091050
Nr. 5 sichtbare Haarlänge 17 mm	03091060
Nr. 6 sichtbare Haarlänge 19 mm	03091070

## Sandstrahlfolien und Zubehör

### Tesakrepp Spezialpapier 4432 glatt

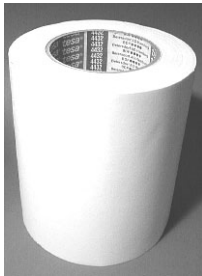

Beschreibung ca. 0,33 mm dick	Länge pro Rolle	Artikel- Nummer
50 mm breit	50 m	03981004
100 mm breit	50 m	03981006
150 mm breit	25 m	03981000
250 mm breit	25 m	03981010
300 mm breit	25 m	03981020
500 mm breit	25 m	03981040

### Tesakrepp Spezialpapier 4434 glatt

Beschreibung	Artikel- Nummer
ca. 0,68 mm dick, in Rollen à 10 m	
500 mm breit	03981090



### Tesa Sprühkleber

Beschreibung	Artikel- Nummer
Tesa Sprühkleber 500 ml	03980990



### Ausschneidemesser

Beschreibung	Artikel- Nummer
Ausschneidemesser 110 mm Martor Piccolo	03981340
Piccolo Ersatzklingen	03981350



### Schaber

Beschreibung	Artikel- Nummer
Agentax Schaber 50 mm mit Klinge	03981375
Agentax Klingen 50 mm	03981370
Martor Schaber 100 mm mit Klinge	03981320
Schaber Klingen 100 mm	03981330

## Sandstrahlfolien

### Sandstrahlfolie 226

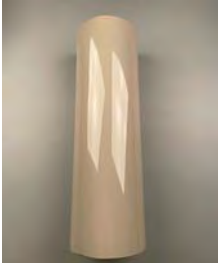

- bedingt tiefstrahlfähig
- sehr flexibel, geschmeidige Folie - besonders geeignet für raue Oberflächen
- hohe Klebekraft
- plotterfähig
- 2-lagig
- aus Naturkautschuk

Beschreibung ca. 0,8 mm dick	Maße Rolle	Artikel- Nummer
Gummi Sandstrahlfolie Nr. 226	9,1 m x 500 mm	03981120
Gummi Sandstrahlfolie Nr. 226	9,1 m x 380 mm	03981121
Gummi Sandstrahlfolie Nr. 226	9,1 m x 635 mm	03981122

### Sandstrahlfolie GS1



- Sandstrahlarbeiten auf glattem und poliertem Stein
  - Für höhere Strahliefen und Belastungsgrade konzipiert
  - Herstellung von konturenscharfen, reliefartigen Strukturen und Schriften
- Vorteile:**
- Problemlos und rückstandsfrei ablösbar
  - Sehr gut per Hand oder Schneideplotter zu schneiden

Beschreibung ca. 0,33 mm dick	Länge pro Rolle	Artikel- Nummer
Sandstrahlfolie GS1 300 mm breit	25 m	03981600
Sandstrahlfolie GS1 475 mm breit	25 m	03981610
Sandstrahlfolie GS1 625 mm breit	25 m	03981620

### Sandstrahlfolie GS2



- Sandstrahlarbeiten auf Stein
  - Für hohe Strahliefen und Belastungsgrade konzipiert
  - Herstellung von konturenscharfen, reliefartigen Strukturen und Schriften
- Vorteile:**
- Dank der Transluzenz der Sandstrahlfolie und der Transparenz des Polyesterliners ist eine genaue Positionierung der Folie möglich
  - Blasen sind besonders gut zu erkennen
  - Die cremefarbene, beschreibbare Oberfläche erleichtert die Kennzeichnung der zu strahlenden Flächen
  - Sehr gut per Hand oder Schneideplotter zu schneiden
  - Einfach und rückstandsfrei entfernbar

Beschreibung ca. 0,6 mm dick	Länge pro Rolle	Artikel- Nummer
Sandstrahlfolie GS2 300 mm breit	10 m	03981630
Sandstrahlfolie GS2 475 mm breit	10 m	03981640
Sandstrahlfolie GS2 625 mm breit	10 m	03981650

### Sandstrahlfolie GS3



- Für Anstrahlarbeiten auf Stein mit mittleren Strahliefen
  - Herstellung von konturenscharfen, reliefartigen Strukturen und Schriften
- Vorteile:**
- Sehr gut per Hand oder schneidplotter zu schneiden
  - Einfach und rückstandsfrei entfernbar

Beschreibung ca. 0,23 mm dick	Länge pro Rolle	Artikel- Nummer
Sandstrahlfolie GS3 300 mm breit	25 m	03981660
Sandstrahlfolie GS3 475 mm breit	25 m	03981670

## Sand- und Tiefstrahlfolien



### Tiefstrahlfolie

- hervorragende Klebkraft; klebt auch ohne Filter
- leicht zu schneiden, plotterfähig
- 2-lagig
- aus Naturkautschuk

Beschreibung ca. 1,1 mm dick	Maße Rolle	Artikel- Nummer
Tiefstrahlfolie 317 mm breit	9,10 m	03981500
Tiefstrahlfolie 476 mm breit	9,10 m	03981510
Tiefstrahlfolie 635 mm breit	9,10 m	03981520



### Tiefstrahlfolie PL

- hervorragende Klebkraft; klebt auch ohne Filter
- verstärkte Schutzfolie speziell zum automatischen Schneiden im Plotter
- 2-lagig
- aus Naturkautschuk

Beschreibung ca. 1,1 mm dick	Maße Rolle	Artikel- Nummer
Tiefstrahlfolie PL 317 mm breit	9,10 m	03981505
Tiefstrahlfolie PL 476 mm breit	9,10 m	03981515
Tiefstrahlfolie PL 635 mm breit	9,10 m	03981522



## Arbeits- und Transportwagen



### Multi-Funktionswagen

Beschreibung	Artikel-Nummer
Länge: variabel von 78 bis 160 cm	02713250
Höhe: variabel von 80 bis 105 cm	

### Küchenboy



Beschreibung	Artikel-Nummer
Der ideale Bearbeitungstisch für Küchenplatten, Waschtische, Thekenplatten etc.	
* stufenlose Höhenverstellung mittels Handkurbel	
* Neigungsverstellung bis zu 85° in beide Richtungen mittels Fußentriegelung	
* verstellbare Anschlagschiene	
* individuelle Aufteilung der Holzauflagen möglich für die Bearbeitung von Innenausschnitten	
* fahrbar mit 4 feststellbaren Lenkrädern aus Vollgummi 125 mm Ø	
* Tischfläche ca. 2000 x 600 mm	
* Höhenverstellung ca. 650 - 1060 mm	
* Tragkraft: 500 kg	
* Gewicht: ca. 160 kg	
* komplett verzinkt	02710510



### Steinmetz-Drehtisch

in leichter, stabiler Schweißkonstruktion; mit Spindel 60 mm Durchmesser und Klemmvorrichtung; Tischhöhe verstellbar von 630 - 880 mm; Tischgröße 500 x 500 mm, Tischplatte verstärkt, größte Ausmaße am Boden 650 x 650 mm; fahrbar mit Laufrädern 160 x 40 mm, davon 2 feststellbar

Beschreibung	Artikel-Nummer
Tragkraft 750 kg	02610050

## Transport- und Stapelgeräte

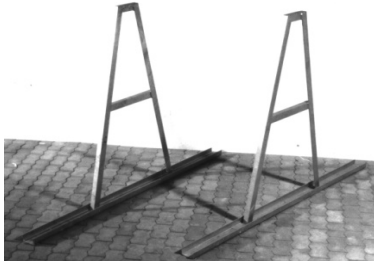

### Lagerbock für Unmaßtafeln

Beschreibung	Artikel- Nummer
Stabile Stahlblöcke zur senkrechten Lagerung von Unmaßtafeln in feuerverzinkter Ausführung.	
Standfläche: 200 x 10 cm	
Auflagefläche: 60 cm	
Gesamthöhe: 150 cm	02713100

Fragen Sie uns nach Sondergrößen, speziell auf Ihre Wünsche abgestimmt

### Plattenständer

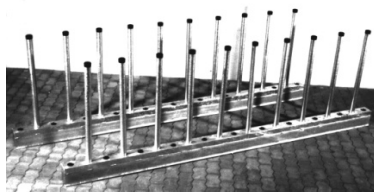

Beschreibung	Artikel- Nummer
Zum übersichtlichen und extrem platzsparenden Lagern von Unmaßtafeln!	
Hohes Maß an Sicherheit!	
Lieferumfang:	
2 Lochtraversen á 300 cm Länge	
18 Einsteckrohre á 100 cm Länge	
Wasserablauf in den Traversen	
feuerverzinkt	02713460

### Plattentransport- und Kippwagen



Beschreibung	Artikel- Nummer
Erleichtert die Bestückung des Sägetisches mit Roh-tafeln. Unentbehrliche Hilfe bei der Aufnahme von Unmaßtafeln am Lagerort. Lenkrollen ermöglichen Transport auch in engen Werkstätten. Beweglicher Kippmechanismus. Höhenverstellbarkeit.	
Tragkraft: 1000 kg	
Gesamtlänge: 2200 mm	
Gesamtbreite: 1500 mm	
Höhenverstellung: 700 - 800 mm	
Tragrollen: 400 x 50 mm / 14 Stück	
Lackierung: RAL 5012 blau	
(Feuerverzinkung gegen Mehrpreis)	02714160



## Hebe - und Portalkran

### Alu-Portalkran

Zerlegbar, verstellbare Einhängenvorrichtung, Gewicht ca. 113 kg, unterliegt nicht der jährl. Prüfpflicht

Beschreibung	Artikel- Nummer
Traverse 4 m Tragkraft max. 1.500 kg	02711070



### Kettenzug

Mit Last- und Einhängenhaken. Hubhöhe 3 m

Beschreibung	Artikel- Nummer
Tragkraft 1.000 kg	02711120
Tragkraft 2.000 kg	02711130



## Spanngurte und Schlaufenbänder

### Spanngurt mit Ratsche und Hacken

Länge	Breite	Zugkraft	Artikel- Nummer
5,0m	35mm	1000/2000 daN	02712609
6,0m	35mm	1000/2000 daN	02712617
5,0m	50mm	2000/4000 daN	02712612
6,0m	50mm	2000/4000 daN	02712618



### Rundschlingen mit Doppelmantel

Umfang	Nutzlänge	Tragkraft	Artikel- Nummer
2,0 m	1 m	2000kg	02712621
3,0 m	1,5 m	2000kg	02712619
4,0 m	2 m	2000kg	02712620
5,0 m	2,5 m	2000kg	02712623



### Polyester Schlaufenbänder

Länge	Breite	Tragkraft	Artikel- Nummer
2,5 m	30mm	1000kg	02712649
3,0 m	30mm	1000kg	02712650
3,5 m	30mm	1000kg	02712651
4,0 m	30mm	1000kg	02712652
2,5 m	60mm	2000kg	02712645
3,0 m	60mm	2000kg	02712646
3,5 m	60mm	2000kg	02712647
4,0 m	60mm	2000kg	02712648



## Sackkarren

### Sackkarre mit verstellbarer Spur

Radgröße 260 x 85 mm, 4 bar luftbereift,  
Stützbügel ist abklappbar und Aufstellblech um 150 mm einschiebbar

Spur aussen in mm	Gesamtlänge in mm	Höhe in mm	Gewicht in kg	Tragkraft in kg	Artikel- Nummer
280 - 530	1.350	400	32	500	02713830



### Sackkarre mit Gewichtsverlagerung und verstellbarer Spur

Radgröße 400 x 100 mm, 4 bar luftbereift  
Stützbügel ist abklappbar und Aufstellblech um 150 mm einschiebbar

Spur aussen in mm	Gesamtlänge in mm	Höhe in mm	Gewicht in kg	Tragkraft in kg	Artikel- Nummer
490 - 670	1.400	490	66	1.000	02713910



### Vorderwagen

für die Sackkarre mit Gewichtsverlagerung und verstellbarer Spur  
(Art.-Nr. 02713900), Radgröße 400 x 100 mm, 4 bar luftbereift

Gewicht in kg	Artikel- Nummer
18	02713805



### Sackkarre hohe Ausführung

Radgröße 400 x 100 mm, 4 bar luftbereift

Spur aussen in mm	Gesamtlänge in mm	Höhe in mm	Gewicht in kg	Tragkraft in kg	Artikel- Nummer
650	1.400	460	30	750	02713840



### Sackkarre niedrige Ausführung

Radgröße 260 x 85 mm, 4 bar luftbereift

Spur aussen in mm	Gesamtlänge in mm	Höhe in mm	Gewicht in kg	Tragkraft in kg	Artikel- Nummer
600	1.250	300	25	750	02713850



### Sackkarre hohe Ausführung mit Gewichtsverlagerung

Radgröße 400 x 100 mm, 4 bar luftbereift

Spur aussen in mm	Gesamtlänge in mm	Höhe in mm	Gewicht in kg	Tragkraft in kg	Artikel- Nummer
720	1.450	450	45	1.000	02713860



### Sackkarre mit Gewichtsverlagerung Modell "Frankreich"

Radgröße 315 x 100 mm, 4 bar luftbereift

Spur aussen in mm	Gesamtlänge in mm	Höhe in mm	Gewicht in kg	Tragkraft in kg	Artikel- Nummer
600	1.500	380	36	1.000	02713890

## Plattenhebebezenen



### Typ Nr. 1

Tragkraft in kp	Gewicht in kg	Spannweite in mm	Backenbreite in mm	Artikel- Nummer
1.000	13	20 - 90	240	02717010



### Typ Nr. 2

Tragkraft in kp	Gewicht in kg	Spannweite in mm	Backenbreite in mm	Artikel- Nummer
1.000	22	30 - 210	240	02717020



### Typ Nr. 5

Tragkraft in kp	Gewicht in kg	Spannweite in mm	Backenbreite in mm	Artikel- Nummer
1.000	35	30 - 240	150	02717050



### Typ Nr. 6

Tragkraft in kp	Gewicht in kg	Spannweite in mm	Backenbreite in mm	Artikel- Nummer
1.000	31,2	240*	240	02717060



### Typ Nr. 7

Tragkraft in kp	Gewicht in kg	Spannweite in mm	Backenbreite in mm	Artikel- Nummer
400	13	60*	240	02717070

\* Diese Zangen sind zum Umlegen von Steinen geeignet

## Plattenhebezeugen



### Typ Nr. 8

Tragkraft in kp	Gewicht in kg	Spannweite in mm	Backenbreite in mm	Artikel- Nummer
1.500	35	30 - 210	500	02717080



### Typ Nr. 9

Tragkraft in kp	Gewicht in kg	Spannweite in mm	Backenbreite in mm	Artikel- Nummer
1.000	20	270	220	02717090



### Typ Nr. 10

Tragkraft in kp	Gewicht in kg	Spannweite in mm	Backenbreite in mm	Artikel- Nummer
800	19,6	70	400	02717100



### Typ Nr. 11

Tragkraft in kp	Gewicht in kg	Spannweite in mm	Backenbreite in mm	Artikel- Nummer
400	8,6	70	150	02717110



## Veribor Saugheber



### 1-Kopf-Alu

Das Vakuum wird durch Zusammenklappen des zweiteiligen Griffbügels erzeugt. Der Bügelgriff erlaubt eine Einhandbedienung und damit ein schnelles, effizientes Arbeiten. Tragkraft ca. 40 kg.

Beschreibung	Artikel- Nummer
Nr. 600.BL	02713600



### 2-Kopf-Alu

Das Vakuum wird durch Umlegen der Kipphebel erzeugt. Tragkraft ca. 90 kg.

Beschreibung	Artikel- Nummer
Nr. 602.0	02713615



### 3-Kopf-Alu

Universeller Sauger mit hoher Tragkraft für große und schwere Lasten. Tragkraft ca. 140 kg.

Beschreibung	Artikel- Nummer
Nr. 603.0	02713640



### Saughalter

Mit rundem Kunststoffanschlag, 40 mm Ø, 70 mm lang, Anschlag 90° zur Saugfläche, Saugscheibe 120 mm Ø. Gut geeignet zum Stufensetzen.

Beschreibung	Artikel- Nummer
Aluminium schwarz mit Anschlag Nr. 600.21	02713661

## Vakuum-Heber

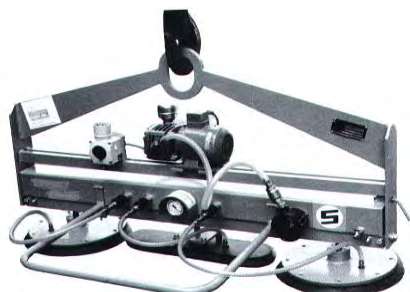

### Vakuum-Heber Typ V 1500

Beschreibung	Artikel-Nummer	
Tragkraft:	1.500 kg horizontal	
	550 kg vertikal	
Saugplatten:	3 St. 400 mm Ø bzw.	
	2 St. 400 mm Ø	
	1 St. 540 x 150 mm	
Motor:	0,37 kW 220/380 V	
Eigengewicht:	85 kg	02760010



### Vakuum-Heber Typ V 200 QR

Beschreibung	Artikel-Nummer	
Tragkraft:	400 kg horizontal	
	200 kg vertikal	
Saugplatte:	540 x 150 mm bzw.	
	400 Ø	
Motor:	0,37 kW, 220/380 V	02760020

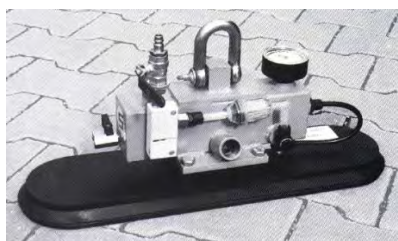

### Druckluft-Vakuum-Heber Typ VH 540 x 150 - SPI

Beschreibung	Artikel-Nummer	
Tragkraft:	400 kg horizontal	
	100 kg vertikal	
Saugplatte:	540 x 150 mm	
Druckluftverbrauch	68 l/min, bei 5 bar	
Eigengewicht:	10 kg	02760030



### Vakuum-Aggregat Typ VH-001-5

Beschreibung	Artikel-Nummer	
Automatische Abschaltung incl. Tank und Spiralschlauch 5 m ausziehbar, zum Anschluß von allen Saugplatten.		
Motor:	0,18 kW	
	220 V oder 220/380 V	02760040



### Saugplatte 540 x 150 mm

Beschreibung	Artikel-Nummer	
Incl. Handschiebeventil, Vakuummeter und Schäkkel zum Anschluß an Aggregat VH-001-5		
Tragkraft:	max. 400 kg bei 80 % Vakuum	02760050

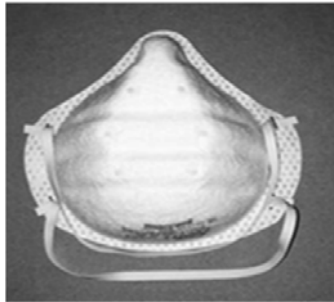

## Arbeitsschutzartikel

### Atemschutzmaske FFP2 Typ 3205

Beschreibung	Art.-Nr.	VPE
Honeywell Atemschutzmaske ohne Nasenbügel gegen feste und flüssige Feinstäube, bis zum 10-fachen des MAK-Wertes	03612301	30



### Atemschutzmaske FFP1 Typ 8710 NR d

Beschreibung	Art.-Nr.	VPE
3M Atemschutzmaske mit Nasenbügel gegen feste Feinstäube, bis zum 4-fachen des MAK-Wertes	03612370	20



### Atemschutzmaske FFP2 Typ 8825

Beschreibung	Art.-Nr.	VPE
3M Atemschutzmaske mit Nasenbügel und mit CPC-Ausatemventil, gegen feste und flüssige Feinstäube, bis zum 10-fachen des MAK-Wertes	03612360	5



### Atemschutzmaske FFP2 S Typ 8822

Beschreibung	Art.-Nr.	VPE
3M Atemschutzmaske mit Nasenbügel, mit CPC Ausatemventil, gegen feste Feinstäube bis zum 10-fachen des MAK-Wertes	03612380	10



### Atemschutzmaske FFA2P3 Typ 4255

Beschreibung	Art.-Nr.	VPE
gegen organische Gase und Dämpfe sowie Feinstäube bis zum 30-fachen des MAK-Wertes	03612390	1

**MAK-Wert** gibt die maximal zulässige Konzentration eines Stoffes als Gas, Dampf oder Schwebstoff in der (Atem-)Luft am Arbeitsplatz an. Bei spezifischen Gefahrenstoffen können Einschränkungen bestehen. Bitte geltende Sicherheits- und Arbeitsschutznormen beachten.

## Arbeitsschutzartikel



### Gummihandschuhe mit Stoffrücken

Beschreibung	Größe	VPE	Artikel- Nummer
Material: Nitril Handschuhe mit Stoffrücken und Bündchen	10	1	03610805



### Leder-Arbeitshandschuhe

Möbelleder mit Textilrücken und Gummizug

Beschreibung	VPE	Artikel- Nummer
eine Größe	1	03611910



### Nitril-Xpert Einweghandschuhe puderfrei

Material: Nitril, blau, frei von Latex-Allergenen, besonders hautfreundlich

Beschreibung: Länge ca. 24 cm, Rollrand, rechts+links tragbar, texturierte Oberfläche, hohe Elastizität, große Abriebfestigkeit

Eigenschaften: Hohe Chemikalienbeständigkeit & Durchstichfestigkeit

Größe	VPE Spenderbox	Artikel- Nummer
6-7	à 100 Stck	03610705
7-8	à 100 Stck	03610707
8-9	à 100 Stck	03610710
9-10 XL	à 90 Stck	03610720



### Blautex Handschuhe Jersette 300

Material: Naturlatex, blau, Träger: 100% Baumwolle

Beschreibung: Länge: ca. 29-33 cm, anatomische Form, nahtlose Grifffläche hohe Reißfestigkeit, lange Nutzungsdauer

Eigenschaften: Textilfutter als Hitzeschutz, Flüssigkeitsdicht, gute Resistenz gegen verdünnte Säuren und Basen.

Anwendung: • Zubereitung und Gießen von Mörtel und Zement  
• Umgang mit Verbundstoffen

Größe	VPE	Artikel- Nummer
7-7,5	1 Stck	03610740
8-8,5	1 Stck	03610750
9-9,5	1 Stck	03610760
10	1 Stck	03610770

## Arbeitsschutzartikel



### Gummi-Ärmelschoner

Beschreibung	Artikel-Nummer
nur eine Größe lieferbar	03610690

### Gummi-Industrieschürzen

weiß, mit eingefäßigtem Rand



Beschreibung	Artikel-Nummer
110 x 95 cm	03612030
120 x 95 cm	03612040

### Gummi-Industrieschürzen

weiß, mit Schnittkante und Clip

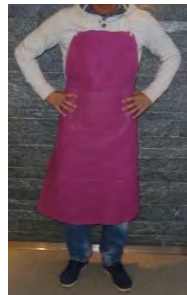

Beschreibung	Artikel-Nummer
110 x 95 cm	03612035
120 x 95 cm	03612045

### Segeltuchschürzen

aus imprägniertem Segeltuch rotbraun, mit Brustlatz und Bauchverstärkung, mit Metallösen und Kordel, doppelt gesäumt

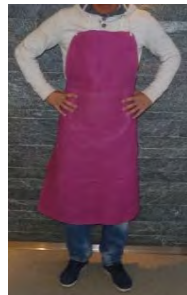

Beschreibung	Artikel-Nummer
80 x 100 cm	03612110

### Wasserfeste Latzschürze

lang, grau mit gekreuzten Bändern im Rücken ohne Verschlussband. Alle Träger und Gurte sind einfach und schnell zu verstellen und bieten somit eine optimale Passform. Die Schürze fällt aufgrund ihrer Träger-Konstruktion rund um den Körper.



Beschreibung	Artikel-Nummer
135 x 100 cm	03612152



## Arbeitsschutzartikel

### PU Sicherheitstiefel

grün-schwarz - mit Stahlkappe, EN 345



Beschreibung	Artikel- Nummer
Größe 39	03610395
Größe 40	03610396
Größe 41	03610397
Größe 42	03610398
Größe 43	03610399
Größe 44	03610400
Größe 45	03610410
Größe 46	03610420
Größe 47	03610430

### Qualitäts-Einziehsocken

Material: außen: 100% schwere Baumwolle  
innen: Vlies aus 100%



Gestepte Verarbeitung

Beschreibung	Größe	Artikel- Nummer
Qualitäts-Einziehsocken	39/40	03610010
Qualitäts-Einziehsocken	41/42	03610020
Qualitäts-Einziehsocken	43/44	03610030
Qualitäts-Einziehsocken	45/46	03610040
Qualitäts-Einziehsocken	47/48	03610050

### Filz-Einlegesohlen

Material: 100% Polyester-Filz  
Wärmebringend und isolierend, antistatisch



Beschreibung	Größe	Artikel- Nummer
Filz-Einlegesohlen	41	03610070
Filz-Einlegesohlen	42	03610071
Filz-Einlegesohlen	43	03610072
Filz-Einlegesohlen	44	03610073
Filz-Einlegesohlen	45	03610074
Filz-Einlegesohlen	46	03610075



## Arbeitsschutzartikel



### Schutzbrille 3M 2844

Beschreibung	Artikel- Nummer
Schutzbrille UV/AF/AS	
Polycarbonat, einstellbare Bügellänge und -neigung	
Augenbrauenschutz, weiche Bügelenden	03612510



### Kapselgehörschützer Peltor

Beschreibung	Artikel- Nummer
mit Kopfbügel verstellbar	
Optime II SNR-Wert 31 dB	03612700

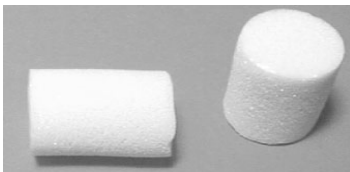

### Gehörschutzpropfen

Beschreibung	Artikel- Nummer
Gehörschutzpropfen EAR	
Packung á 5 Paar	03612760



### Bügelgehörschutz

Beschreibung	Artikel- Nummer
Bügelgehörschutz CAPS 200	03612770

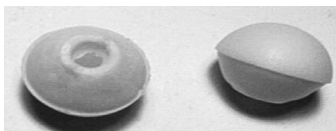

### Ersatzstöpsel

Beschreibung	Artikel- Nummer
EAR Ersatzstöpsel für CAPS 200	03612780

## Mess- und Zeichenwerkzeuge

### Stahlwinkel

egal stark, fein poliert, ohne Anschlag



Schenkellänge mm	Artikel- Nummer
125 x 100	02411010
150 x 100	02411020
200 x 130	02411030
250 x 160	02411040
300 x 180	02411050
350 x 200	02411060
400 x 230	02411070
500 x 250	02411080
600 x 330	02411090
800 x 375	02411100
1000 x 500	02411110
1250 x 625	02411120
1500 x 750	02411130

### Stahllineale



Länge mm	mit Face Artikel- Nummer	ohne Face Artikel- Nummer
400	02411710	02411610
500	02411720	02411620
1000	02411730	02411680
1250	02411780	02411690

### Zollstöcke



Länge mm	Kunststoff Artikel- Nummer
2000	02413310

## Schreibartikel

### Fett-Stifte

in Holz gefaßt (Glaschrom-Signierstift), wasserfest



Beschreibung	Artikel- Nummer
gelb	03091510
rot	03091520
blau	03091530
weiß	03091540
schwarz	03091550

### Fett-Stifte

in Holz gefaßt (Omnichrom-Signierstift), wasserlöslich



Beschreibung	Artikel- Nummer
gelb	03090910
rot	03090920
blau	03090930
weiß	03090940

### Farbminen-Omnichrom

3 mm Ø, 70 mm lang, im 12-er Etui



Beschreibung	Artikel- Nummer
gelb	03091570
rot	03091580
weiß	03091600
schwarz	03091610
Druckstift für Farbminen Omnichrom	03091560

### Omnigraph Signierkreide



Beschreibung	VE	Artikel- Nummer
gelb	12 Stück	03091640
weiß	12 Stück	03091650
rot	12 Stück	03091660
blau	12 Stück	03091680
schwarz	12 Stück	03091690

## Schreibartikel

### Steinhauer-Stifte

25,0 cm lang flach-oval



**Beschreibung**  
grün

**Artikel-  
Nummer**  
03091470

### Zimmermann-Stifte

25,0 cm lang



**Beschreibung**  
gespitzt rot

**Artikel-  
Nummer**  
03091490

### Schreibdiamanten mit Naturspitzen



**Beschreibung**  
Größe C

**Artikel-  
Nummer**  
03092030

### Widia Anreißnadeln



**Beschreibung**  
6 mm Achtkant mit Clip

**Artikel-  
Nummer**  
02050520



### Pauspapier

**Beschreibung**  
Durchschreibepapier DIN A 2 gelb

**Artikel-  
Nummer**  
03091910

## Natursteinplattenträger

### Typ 0

verzinkt



Beschreibung	Artikel- Nummer
Auflage 100 mm	03984010
Auflage 125 mm	03984015
Auflage 150 mm	03984030
Auflage 175 mm	03984040
Auflage 200 mm	03984050
Auflage 225 mm	03984060
Auflage 250 mm	03984070
Auflage 275 mm	03984080
Auflage 300 mm	03984090
Auflage 325 mm	03984100
Auflage 350 mm	03984110
Auflage 375 mm	03984120



### Typ 0

verzinkt

Beschreibung	Artikel- Nummer
Bügel Nr. 1 kurze Abstützung	03984210



### Typ 3

verzinkt

Beschreibung	Artikel- Nummer
Auflage 100 mm	03984305
Auflage 125 mm	03984320
Auflage 150 mm	03984330
Auflage 175 mm	03984340
Auflage 200 mm	03984350
Auflage 225 mm	03984360
Auflage 250 mm	03984370
Auflage 275 mm	03984375
Auflage 300 mm	03984380
Auflage 325 mm	03984383
Auflage 350 mm	03984385
Auflage 375 mm	03984390



## Armierungsstreifen aus Fiberglas

Zur Verstärkung von Küchenarbeitsplatten im Bereich der Spülbecken- und Herdausschnitte

Beschreibung	Artikel-Nummer
Flachprofil 8 x 3 mm Länge 100 m	03079860
Flachprofil 10 x 3 mm Länge 4 m	03079820
Flachprofil 10 x 3 mm Länge 50 m	03079880
Flachprofil 15 x 3 mm Länge 4 m	03079920
Flachprofil 15 x 3 mm Länge 100 m	03079990

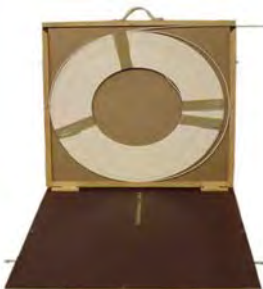

## Holzkoffer

Beschreibung	Artikel-Nummer
Zum Abrollen von Fiberglasrollen	03079500



## Schablonit

Kunststoffolie zur Herstellung von Schablonen für Treppen, Profilarbeiten etc.

Beschreibung	Dicke mm	Breite mm	m <sup>2</sup> je Rolle ca.	Gewicht ca. kg	Artikel-Nummer
weiß transparent					
Standardqualität	0,25	1.200	88	29,5	03981210
für Plotter	0,20	900	63	17,0	03981205
für Treppen	0,17	1.400	125	29,5	03981220
rot transparent					



## Roving-Gewebe

Glasfasergewebe zur Verstärkung von freitragenden Treppenstufen (z. B. 3 + 3); Rollen ca. 50 lfdm; Preis per kg (Flächengewicht 900 g/m<sup>2</sup>)

Beschreibung	Artikel-Nummer
Breite 125 cm Länge 50 m	03049960
Breite 150 cm Länge 50 m	03049970
Breite 180 cm Länge 50 m	03049980



## sonstiges Zubehör



### Handerbohrer "Trumpf V"

mit Bohrkopf, Bohrergriff und Verlängerung 700 mm,  
für Bohrtiefe von ca. 1,5 m

Bohrkopf- durchmesser in mm	Gewicht kg	Artikel- Nummer
80	3,9	02613210
100	4,1	02613220
130	5,0	02613230
150	5,3	02613240
200	5,7	02613250
250	8,8	02613270
300	11,75	02613280



### Verlängerungen für Handerbohrer "Trumpf V"

18 mm Stärke für Bohrkopfdurchmesser 80 mm, 100, 120,  
150 und 200 mm

Länge in mm	Artikel- Nummer
700	02613310
1.000	02613320
1.500	02613330

### Verlängerungen für Handerbohrer "Trumpf V"

20 mm Stärke für Bohrkopfdurchmesser 250 und 300 mm

Länge in mm	Artikel- Nummer
700	
1.000	02613340
1.500	02613380



### Hand-Wasserschieber

Beschreibung	Artikel- Nummer
45 cm lang, mit Moosgummistreifen, doppelseitig	03620310



### Korpuszwinge " Top 700"

Beschreibung	Artikel- Nummer
variable Spannbreite von 200 bis 790 mm	02418100

### Korpuszwinge " Top 1000"

Beschreibung	Artikel- Nummer
variable Spannbreite von 200 bis 1020 mm	02418110



## Werkzeuge für Dekton und Hartkeramik



### Diamant-Trennscheibe **goldcut** dekeralith

- für 35 - 39 m/sec

- V = 0,8 - 1,9 m/min (bei Gehrungsschnitt 0,5 m/min max.)

Durchmesser mm	Segment Anzahl	Segment Breite mm	Segment Höhe mm	Artikel- Nummer
250	18	2,8	10	40259240
300	21	3,2	10	40309240
400	28	3,0	10	40409230



### Diamant-Trennscheibe **goldcut** dekeralith evolution III

- für 35 - 39 m/sec

- V = 0,8 - 1,9 m/min (bei Gehrungsschnitt 0,5 m/min max.)

Durchmesser mm	Segment Anzahl	Segment Breite mm	Segment Höhe mm	Artikel- Nummer
400	28,00	3,20	10	40409245



### Diamant-Trennscheibe **goldcut** HK 1

- für 28 - 30 m/sec

- V = 0,5 - 1,0 m/min (bei Gehrungsschnitt 0,5 m/min max.)

Durchmesser mm	Segment- Anzahl	Segment Breite mm	Segment Höhe mm	Artikel- nummer
350	25	2,8	7,5	40359202
400	28	3,2	7,5	40409202
450	32	3,4	7,5	40459202



### Diamant-Trennscheibe **SC 660 Premium**

geschlossener Rand für Ablängsäge

Durchmesser mm	Segment Breite mm	Segment Höhe mm	Artikel- nummer
300	2,0	7,5	40309101
350	2,0	7,5	40359101

Angaben zu Drehzahlen, Vorschüben etc. sind empfohlene Werte, die je nach Gesteinsart und/oder Maschinentyp abweichen können

## Werkzeuge für Dekton und Hartkeramik



### Typ **goldcut** SLE

für Naturstein, Keramikfliesen und Hartkeramik

Durchmesser mm	Segment Anzahl	Segment Höhe mm	Segment Breite mm	Artikel- Nummer
125	-	7,5	1,2	50128131
230	-	7,5	1,6	50238132



### Typ **goldcut** Hybrid

für Naturstein, Keramikfliesen und Hartkeramik

Durchmesser mm	Segment Anzahl	Segment Höhe mm	Segment Breite mm	Artikel- Nummer
125	-	10,0	2	40129250



### Diamant-Hohlbohrer H-HD

Extrem dünnwandig; excellentes Bohrbild  
Belaghöhe 6 mm; Anschluß R 1/2"

Durchmesser mm	Belagbreite mm	Bohrtiefe mm	Artikel- Nummer
20	1	30	04723200
22	1	30	04723220
25	1	30	04723250
30	1	30	04723300
35	1	25	04723350
68	1	25	04723680

## Werkzeuge für Dekton und Hartkeramik

### Fingerfräser F-HD

Anschluß R 1/2"; UpM 5000  
Durchmesser 23 mm



Arbeitslänge mm	Vorschub mm/min	Artikel- Nummer
49	200	04932035

### Durchbruchfräser D-HD

20/14 mm M12  
800 U/min

V = 1000 mm/min  
Absenkung 0,5 mm



Beschreibung	Artikel- Nummer
14 mm Belaghöhe	04930125

### Konturenfräser K-HD

mit Gewinde R 1/2"  
9000 U/min  
Absenkung 0,5 mm

V = 250 mm/min  
Gesamtlänge 75 mm



Durchmesser mm	Belag- höhe mm	Artikel- Nummer
6	15	04931001
8	15	04931002
10	15	04931003

### Konturenfräser Hartkeramik

mit M-12 Gewinde  
7000-10.000 U/min  
Absenkung 0,5 mm

V = 150-200 mm/min



Durchmesser mm	Belag- höhe mm	Artikel- Nummer
8	12	04930111

## Werkzeuge für Dekton und Hartkeramik

### Twincur EG 2

Kunstharz gebunden; mit Kletthaftung. 125 mm Durchmesser.



Körnung	Artikel- Nummer
50 (nicht für Marmor)	04617480
100 (nicht für Marmor)	04617481
200	04617482
500	04617483
1000	04617484
2000	04617485
3000	04617486
Polierer	04617487

### Twincur EG 2

Kunstharz-gebunden. Mit Kletthaftung oder SF-Aufnahme  
100 mm Durchmesser.



Körnung	Klett	SF
	Artikel Nummer	Artikel Nummer
50	04617471	04651810
100	04617472	04651820
200	04617473	04651830
500	04617474	04651840
1000	04617475	04651850
2000	04617476	04651860
3000	04617477	04651870
Polierer	04617478	04651880

### Goldschliff GT-Premium

100 mm Durchmesser, mit Kletthaftung

Nasseinsatz

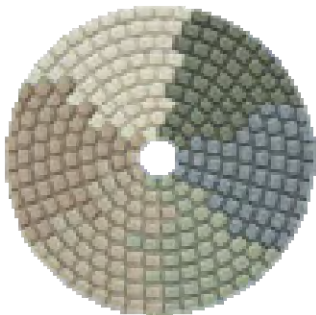

Nummer	Farbe	Artikel- Nummer
1	gelb	04651620
2	rot	04651630
3	dunkelgrün	04651640
4	hellgrün	04651650
5	braun	04651660

### **Goldschliff** Vel, Kletthaftung

115 mm Durchmesser



Körnung	Bindung	VE	Artikel- Nummer
40	Vollkunstharz	50	01523040
60	Vollkunstharz	50	01523060
80	Vollkunstharz	50	01523070
120	Vollkunstharz	50	01523090
180	Vollkunstharz	50	01523110
220	Vollkunstharz	50	01523120
320	Vollkunstharz	50	01523180
400	Vollkunstharz	50	01523190
600	Vollkunstharz	50	01523210
800	Vollkunstharz	50	01523220
1.200	Vollkunstharz	50	01523260

# Goldschmidt



44357 Dortmund · Bussardstraße 1  
Telefon 02 31 / 93 30 32-0 · Telefax 02 31 / 93 30 32-10  
[info@goldschmidt.de](mailto:info@goldschmidt.de)



[www.goldschmidt.de](http://www.goldschmidt.de)

